

■ EIGENHUIS *KEUKENS*

**inspiratie
magazine**
met de nieuwste trends

plezierig wonen

& gezond leven

Ontdekken &

inspireren



GEFELICITEERD!

Gefeliciteerd met de aankoop van de nieuwe woning in Wolderburght Meerstad!

Leuk om vanaf nu bezig te zijn met alle details van jouw nieuwe woning. Alles bij elkaar kost natuurlijk best veel tijd. Als vakkundige keukenspecialist helpen wij je graag op het gebied van de nieuwe keuken. Dat doen wij niet alleen, maar samen met Heijmans Woningbouw Noord. Dit Inspiratiemagazine is de eerste stap naar jouw nieuwe keuken. Hierin vind je veel inspiratie, binnenkijkers, keukensferen, de laatste nieuwtjes en nog zoveel meer.

Wij werken nauw samen met...

Heijmans Woningbouw Noord. Jouw aannemer heeft ons als partner en huisleverancier gekozen voor jouw nieuwe keuken. Niet enkel vanwege onze expertise op het gebied van nieuwbouwprojecten maar ook door onze focus op groen en duurzaamheid. Deze samenwerking is ook voor jou prettig, want zo houden wij contact met ze over de voortgang van de nieuwbouwwoning en stemmen wij specifieke zaken voor jouw nieuwe keuken met ze af tijdens de uitvoering. Zo komen we met elkaar niet voor verrassingen te staan. Wij ontzorgen je dus helemaal. Kortom, als toekomstige eigenaar van jouw nieuwe woning ben je bij Eigenhuis Keukens aan het juiste adres.

Handig weetje: in dit Inspiratiemagazine kom je veel van onze duurzaamheidstips tegen met een speciale nadruk op verantwoorde materialen en gebruik. Onze tips herken je direct aan het blaadje. 🌱

Stap binnen in onze Eigenhuis Keukens-showroom in Groningen

Eén van onze vakkundige keukenadviseurs neemt je graag bij de hand om de beste en slimste keuzes te maken. In onze Eigenhuis Keukens-showroom komt dit Inspiratiemagazine tot leven. Daar doe je namelijk volop inspiratie op, ontdek je alle apparatuur, materialen, kleuren en nog zoveel meer. Kijk achterin dit magazine voor ons showroomadres.

Handig weetje: voor inspiratie ben je natuurlijk in elke Eigenhuis vestiging van harte welkom. Specifieke kennis over jouw woning is enkel bekend bij de door ons aangegeven winkel.

Maak in dit Inspiratiemagazine de eerste stap

In dit magazine ontdek je alles wat nodig is voor de nieuwe keuken. Om je alvast op weg te helpen, vind je in dit magazine een moodboard en een vragenlijst. Handige hulpmiddelen om de eerste stap te zetten. Deze helpen je om in kaart te brengen wat jij niet alleen mooi vindt, maar ook om jouw persoonlijke keuken gerelateerde gebruikerservaringen op te sommen, zodat wij weten wat jij belangrijk vindt om terug te laten komen in je nieuwe keuken. Neem het gerust mee naar onze showroom. Onze keukenadviseur ontdekt dan direct wat je belangrijk vindt.

Veel inspiratie- en leesplezier!

Hartelijke groet,

Eigenhuis Keukens
Heijmans Woningbouw Noord

heijmans

Welkom bij Eigenhuis Keukens

Wij zijn al 30 jaar het vertrouwde adres in de wijde omtrek voor een nieuwe keuken. In onze sfeervolle Eigenhuis Keukens-showroom in Groningen vind je een ruim assortiment merkkeukens en tal van keukensferen. Niet voor niets kiest Heijmans Woningbouw Noord voor ons. Door onze prijsstelling, onze betrouwbare service en door onze persoonlijke aanpak ontzorgen wij je helemaal in de aanschaf van de nieuwe keuken. Wij zorgen ervoor dat je niet alleen plezierig woont, maar ook lekker én gezond leeft! Ook op de langere termijn.

Jouw keukenwens is maatwerk

Heb je al een keuken op het oog? Of juist niet? Hoe dan ook: wij gaan er graag samen met je mee aan de slag. Want het hele aankoopproces van een nieuwe keuken is niet zo eenvoudig. Dat realiseren wij ons dagelijks. Onze keukenadviseur helpt je daarom verder, zodat al jouw wensen 100% aansluiten op het maatwerkontwerp dat je van ons krijgt. We laten jouw nieuwe keuken helemaal tot leven komen in een 3D impressie.

De voordelen op een rijtje als je een keuken bij ons koopt:

1. Eigenhuis Keukens is volledig op de hoogte van het nieuwbouwproject

- de keukenruimte wordt voor je door een hiervoor opgeleide specialist ingemeten
- installatie controle wordt tijdens de bouw uitgevoerd
- de complete coördinatie rondom de levering gaat in overleg met jou waarin jij de leiding krijgt!

2. Kosteloos verplaatsen van installatiewerk

Koop je voor de sluitingsdatum jouw nieuwe keuken bij Eigenhuis Keukens? En wil je iets aanpassen aan het standaardinstallatiewerk binnen de opstelplaats van de keuken zoals weergegeven op de 0-tekening? Geen probleem. Wij verplaatsen het voor deze datum kosteloos.

3. Flexibiliteit na inmeting

Na de inmeting van de keukenruimte kun je tijdens het afroepgesprek nog wijzigingen qua kleur en materiaal doorvoeren. Zo krijg je precies de keuken die jij wenst.

4. Je krijgt een GRATIS vaatwasser

De vaatwasser ontvang je bij aankoop van een complete keuken bij Eigenhuis Keukens ter waarde van minimaal € 7.000,-.

5. Je krijgt een GRATIS Plasmamade Table Air Cleaner

Als toekomstige huiseigenaar ontvang je een Plasmamade Table Air Cleaner cadeau bij het opstellen van een complete keukentofferte.

6. 100% Tevredenheidsgarantie

Wij werken met een eigen team van monteurs en geselecteerde externe partijen. Verder leveren wij enkel kwaliteitsproducten. Daardoor koop je met een gerust hart bij Eigenhuis Keukens. Bovendien ben je verzekerd van onze 100% tevredenheidsgarantie. Lees alles over onze voordelen verderop in dit Inspiratiemagazine. Daar zetten we alles nog graag op een rijtje voor je.

7. Je hoeft geen aanbetaling te doen

Voordat je werkelijk in jouw nieuwbouwwoning woont gaat er aardig wat tijd overheen. Zo zit tussen de aankoop van de nieuwe keuken, het plaatsen en opleveren ervan een ruime periode. Daarom betaal je ons pas als wij daadwerkelijk aan de slag gaan met jouw keuken. Je hoeft bij ons dus geen aanbetaling te doen.

Maak een afspraak om onze showroom te bezoeken

Dat kan heel eenvoudig door ons te bellen op telefoonnummer 050 207 63 80. Of mail ons gerust via groningen@eigenhuiskeukens.nl.

En neem ook eens een kijkje op onze website:

EIGENHUISKEUKENS.NL

Volop genieten, dagelijkse dynamiek & een gezellige sfeer

Jouw huis komt tot leven. Samen met jouw familie en vrienden is er volop gezellige hectiek bij jou thuis, daarom koos je voor deze nieuwbouwwoning. Wij denken graag met je mee op het gebied van jouw nieuwe keuken, die moet namelijk perfect in jouw leefomgeving passen, ook op de langere termijn. Een keuken waar iedereen een plekje heeft om samen te genieten, praten, lachen en regelmatig uitgebreid te koken en misschien zelfs om te werken. In dit Inspiratiemagazine ontdek je daarom alles wat nodig is voor jouw nieuwe keuken.



De keuken is een warme leefruimte

De functie van de keuken is steeds meer aan het veranderen. Tegenwoordig fungeert het meer als warme leefruimte. Daarom maak je daar bewuste keuzes voor. Eigenhuis Keukens heeft een ruim assortiment van merkkeukens, apparatuur, materialen, mogelijkheden en accessoires. Stap je binnen in onze showroom, dan gaan we samen aan de slag om er een echte leefruimte van te maken. Een ruimte waar je jarenlang plezierig woont en gezond leeft. Samen met familie en vrienden.

Een kookeiland? Een werkplek in de keuken?

Welke wensen je ook hebt, wij laten alles samenkomen in een mooi maatwerkontwerp. Onze 3D impressie laat je een werkelijk beeld zien van de nieuwe keuken. Onze keukenadviseur helpt je met het maken van de juiste keuzes. Kook je vaak uitgebreid? Of juist niet? Heb je vaak mensen over de vloer? Vertel het onze keukenadviseur en laat je keuken tot leven komen in onze showroom.

Apparatuur, kleuren, materialen, indeling

Tegenwoordig is zoveel mogelijk. Onze keukenadviseur vraagt je daarom als eerste naar al je wensen. Vervolgens ga je samen van start om de nieuwe keuken tot leven te laten komen. Neem vooral de tijd om onze showroom te bezoeken. Achterin dit magazine vind je de adres- en contactgegevens van onze showroom.

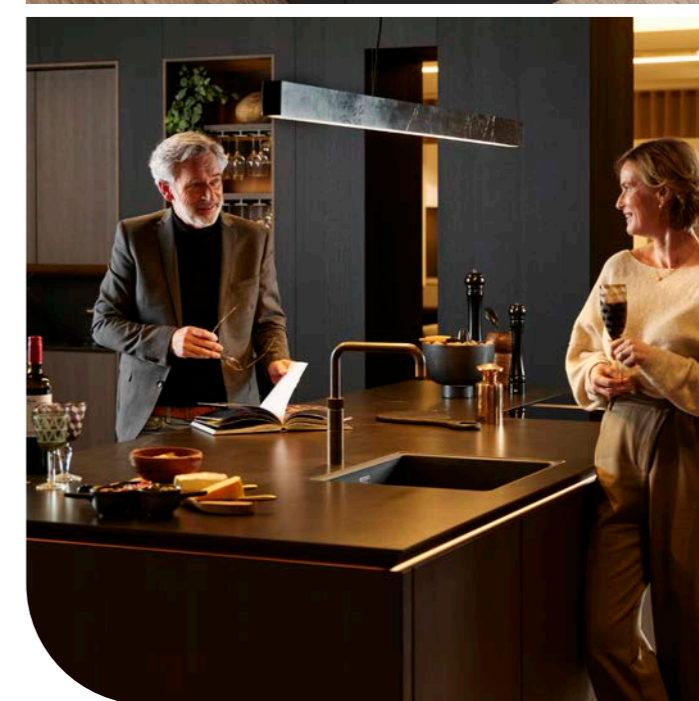



**BINNEN
KIJKEN**

in Hoogland

Speels & eenheid

Rust & ruimte

Warmte

Eén geheel; van koken
naar leven

De keuken is volgens de bewoners van deze binnenkijker één geheel geworden met de hele benedenverdieping van hun woning. Dat zie je terug in de keuzes in kleurgebruik, materialen en in de opstelling van de keuken en alle overige meubels. De apparatenkast is er een mooi voorbeeld van: de kleurstelling komt ergens anders in de keuken terug en is een handige, gebruiksvriendelijke plek voor verschillende apparatuur. De speciale 'perfect sense' afwerking vormt een extra laklaag waardoor je nauwelijks vingerafdrukken ziet op de fronten.



Het is een fraai geheel geworden in combinatie met de houten planken en accessoires.



In deze keuken kozen de bewoners bewust voor een nis in de keuken en zo creëren ze een koffiecorner. Het is een fraai geheel geworden in combinatie met de houten planken en accessoires. Volgens de bewoners is het een verbindingsplekje in de keuken geworden, want ze hebben bij het koffieapparaat de leukste gesprekken met elkaar.

Ondanks de moderne uitstraling van deze keuken is door het gebruik van verschillende accessoires en overige keukenelementen het een gezellige familiekeuken geworden. De bewoners zijn echte kokers, dus een kookboek ligt altijd wel open in de keuken. Naast dat het ze inspireert, vinden de bewoners sommige kookboeken

ook echt mooi om te zien. Zonde om die in een kast op te bergen.

Een plek om te verbinden. Met familie en vrienden urenlang natafelen, praten, lachen. Dat is wat deze keukenruimte uitstraalt. Het is meer dan een keuken, want het is een multifunctionele ruimte geworden om te koken, eten, beleven en plezier te hebben. De schuifdeuren in de keuken dragen ook bij aan de verbinding met de woonkamer.

Verder zijn de kasten in de woonkamer van hetzelfde materiaal gemaakt als de keuken. Daardoor worden de woon- en kookruimte met elkaar verbonden.

Een gezond binnenhuisklimaat geeft je energie

Door de (woon)keuken te filteren door middel van plasmatechniek (in combinatie met E.S.D. techniek) in je afzuigkap, is je ruimte tijdens gebruik zo goed als vrij van fijnstof, pollen en rondzwevende bacteriën en virusdeeltjes. Onze adviseurs informeren je graag over de verschillende oplossingen die we je kunnen aandragen op het gebied van binnenhuisklimaat. In onze showrooms vind je verschillende tips terug op het gebied van duurzaamheid. Van energiezuinige keukenapparatuur tot duurzame werkbladen.

duurzaamheids tip



Houten planken in een nis geven deze keuken een vriendelijke, warme uitstraling. Zet een aantal flesjes en potjes erop en behoud vooral de rust door kleine groepjes te maken. Groen in de keuken is altijd een goed idee. Denk bijvoorbeeld aan kruidenplantjes en zeg nou zelf: dit plantje maakt het plaatje toch helemaal compleet?!

BINNEN KIJKEN

Mooie accessoires in de kleurstelling en stijl van de keuken maken het in deze keuken helemaal af. Denk bijvoorbeeld aan deze witte pot van beton van het merk Serax. Niet alleen leuk met een plantje, maar ook handig om pollepels in te doen.



Een gezond binnenhuisklimaat is belangrijk. Tegenwoordig zijn er speciale filters voor in de afzuigkap om niet alleen kookdampen op te vangen. Deze filter zorgt er ook voor dat fijnstof van een open haard of kaarsen, pollen en zelfs virusdeeltjes verdwijnen uit jouw binnenhuisklimaat en hebben een langere levensduur. Vraag ons gerust naar de mogelijkheden.



Een gezellige koffiecorner in een aparte nis in de keuken ziet er niet alleen gezellig uit, maar het vormt ook een extra verbindingssplek in de keuken. Bij de corner, wachtende op het lekkere kopje koffie uit het koffieapparaat, zorgt voor goede gesprekken. Ben je een echte koffieliefhebber? Dan kies je waarschijnlijk voor een apparaat met koffiebonen voor een verse en pure koffiesmaak. Bijvoorbeeld van het merk Sage, type Barista Express Stainless Steel in mooi afgewerkt RVS.





WOLDERBURGHT

MEERSTAD





Voorbeeldkeuken ter inspiratie

in jouw nieuwbouw-
woning

Op de volgende pagina's zie je de keukens die speciaal ontworpen zijn voor het project waarin jouw nieuwe woning komt te staan.

Heb je andere wensen? Onze keukenadviseur informeert je graag over alle mogelijkheden. Dus neem gerust contact met ons op om alles verder te bespreken en om al jouw vragen te beantwoorden.

Wandopstelling



Keukenmerk: Häcker
Keukenmodel TOP SOFT: Ben je op zoek naar meer, dan ben je bij dit TOP front aan het goede adres. Door haar watergedragen lak en finish ontstaat er een zijde zacht oppervlakte wat minder viekgevoelig is en je keuken een rijk gevoel geeft.
Duurzaamheidsklasse: +++++
Kleur: keuze uit meerdere trendy kleuren. zowel in Mat als Hoogglans te verkrijgen
Greeplijst: keuze uit meerdere kleuren
Werkblad: Greengridz® [meer info vind je verderop in dit magazine] met vlakke rand, leverbaar in maar liefst 70 varianten
Duurzaamheidsklasse: +++++
Spoelbak: RVS vierkant met korfplug
Kraan: Franke eenhendel-mengkraan met hoge uitloop

Keukenapparatuur merk: Bosch
 Inductiekookplaat met kookveldafzuiging
 compacte oven met magnetron
 koelkast en gratis vaatwasser.

Wil je exact weten welke apparaten we voor jouw keuken hebben bedacht? Kom naar onze showroom, dan laten we je de apparaten graag zien en leggen je uit hoe ze werken.

De keuken
is inclusief montage en
exclusief aansluiten
€ 8.850,-
incl. btw

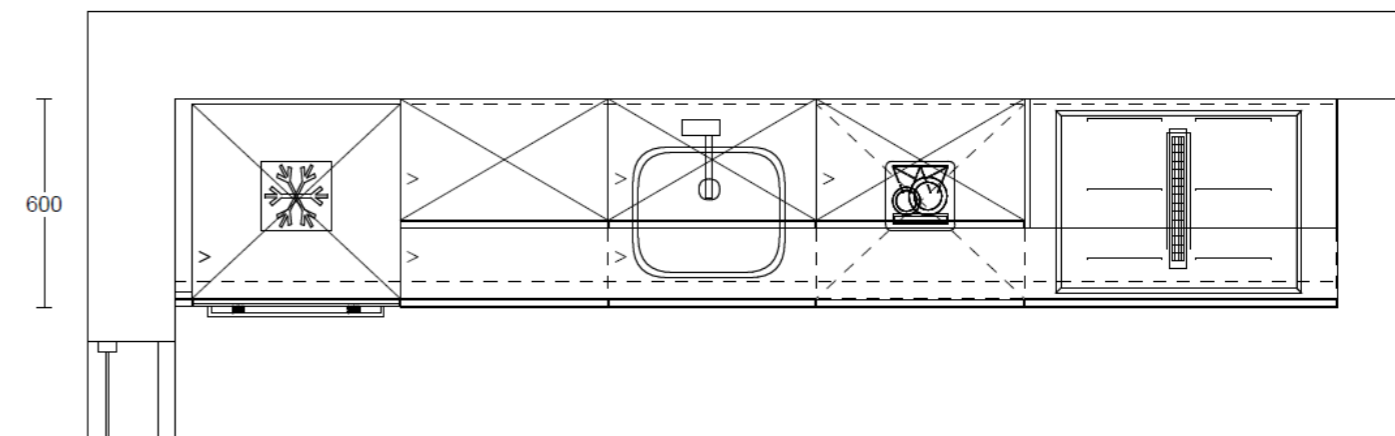
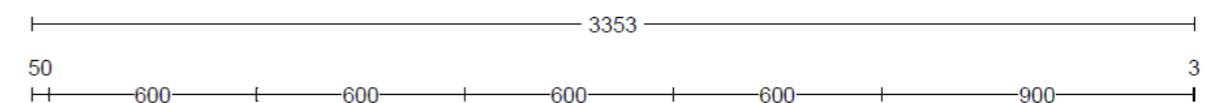

Ter illustratie zie je hier één van de plattegronden van een voorbeeldkeuken, speciaal ontworpen voor dit project. Wil je de plattegrond van jouw droomkeuken? Neem dan gerust contact met ons op.



Voorbeeldkeuken ter inspiratie

in jouw nieuwbouw-
woning

Hoekopstelling



Keukenmerk: Häcker

Keukenmodel TOP SOFT: Ben je op zoek naar meer, dan ben je bij dit TOP front aan het goede adres. Door haar watergedragen lak en finish ontstaat er een zijde zacht oppervlakte wat minder viekgevoelig is en je keuken een rijk gevoel geeft.

Duurzaamheidsklasse: +++++

Kleur: keuze uit meerdere trendy kleuren. zowel in Mat als Hoogglans te verkrijgen

Greeplijst: keuze uit meerdere kleuren

Werkblad: Greengridz® [meer info vind je verderop in dit magazine] met vlakke rand, leverbaar in maar liefst 70 varianten

Duurzaamheidsklasse: +++++

Spoelbak: RVS vierkant met korfplug

Kraan: Franke eenhendel-mengkraan met hoge uitloop

Keukenapparatuur merk: Bosch

Inductiekookplaat met kookveldafzuiging
compacte oven met magnetron
koelkast en gratis vaatwasser.

Wil je exact weten welke apparaten we voor jouw keuken hebben bedacht? Kom naar onze showroom, dan laten we je de apparaten graag zien en leggen je uit hoe ze werken.

De keuken
is inclusief montage en
exclusief aansluiten
€ 9.825,-
incl. btw

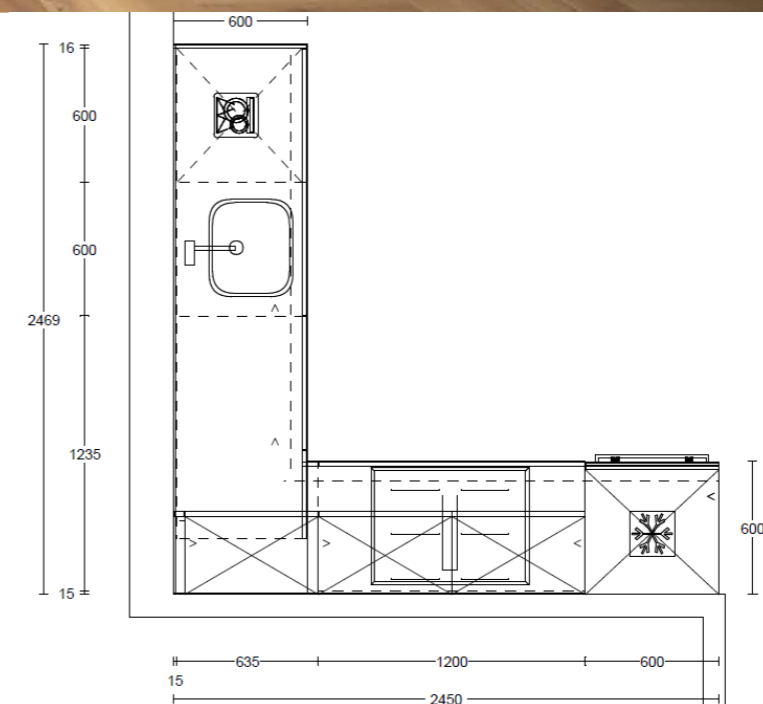

Ter illustratie zie je hier één van de plattegronden van een voorbeeldkeuken, speciaal ontworpen voor dit project. Wil je de plattegrond van jouw droomkeuken? Neem dan gerust contact met ons op.



Voorbeeldkeuken ter inspiratie

in jouw nieuwbouw-
woning

Wandopstelling met kookeiland



Keukenmerk: Häcker

Keukenmodel TOP SOFT: Ben je op zoek naar meer, dan ben je bij dit TOP front aan het goede adres. Door haar watergedragen lak en finish ontstaat er een zijde zacht oppervlakte wat minder viekgevoelig is en je keuken een rijk gevoel geeft.

Duurzaamheidsklasse: +++++

Kleur: keuze uit meerdere trendy kleuren. zowel in Mat als Hoogglans te verkrijgen

Greeplijst: keuze uit meerdere kleuren

Werkblad: Greengridz® [meer info vind je verderop in dit magazine] met vlakke rand, leverbaar in maar liefst 70 varianten

Duurzaamheidsklasse: +++++

Spoelbak: RVS vierkant met korfplug

Kraan: Franke eenhendel-mengkraan met hoge uitloop

Keukenapparatuur merk: Bosch

Inductiekookplaat met kookveldafzuiging
compacte oven met magnetron
koel/vriescombinatie en gratis vaatwasser.

Wil je exact weten welke apparaten we voor jouw keuken hebben bedacht? Kom naar onze showroom, dan laten we je de apparaten graag zien en leggen je uit hoe ze werken.

De keuken
is inclusief montage en
exclusief aansluiten

€ 14.225,-
incl. btw

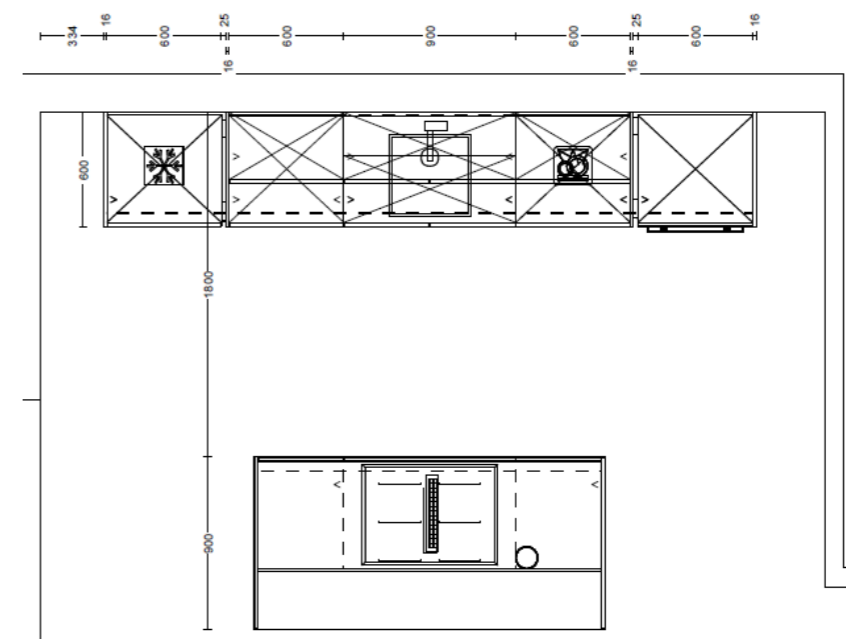

Ter illustratie zie je hier één van de plattegronden van een voorbeeldkeuken, speciaal ontworpen voor dit project. Wil je de plattegrond van jouw droomkeuken? Neem dan gerust contact met ons op.



**BINNEN
KIJKEN**

in een Japandi
keukenstijl

Neutrale tinten

Rustige uitstraling

**Combinatie met
houtelementen**

Lichte kleurcombinaties

in deze keuken is bewust gekozen voor een rustige, neutrale kleurcombinatie. De keuken in deze woning loopt in één stijl door naar het eetgedeelte. De meubels zijn afgestemd op deze stijl en ook op de verlichting is gelet. Deze zijn overal dimbaar voor een rustige sfeer.



Deze interieurstijl is hot: de Japandi stijl. In deze stijl voeren zachte kleuren de boventoon, zoals beige en wit. Vooral in combinatie met lichte houtelementen komt de Japandi stijl helemaal tot z'n recht in de keukens, maar ook in het woongedeelte.

In dit geval lopen de open keuken en het woongedeelte in elkaar over. Het eetgedeelte met eettafel vormt hierin het verbindende element. De eettafel en stoelen zijn uitgezocht in dezelfde Japandi stijl. Het vormt daardoor een mooi geheel en het loopt allemaal in stijl over in het woongedeelte met de bank.

De keuken (van het merk Pronorm) is het kloppende hart van de woning geworden. De rustige samenstelling van de keukenruimte nodigt uit om je huiswerk te maken, om samen de heerlijkste gerechten te koken en van elkaars gezelschap te genieten. Een keuken waar de grens tussen koken en wonen vervaagt.



Gebruik een beperkte hoeveelheid water!

Vul je pannen niet traditioneel tot de rand vol met water. Door minder water te gebruiken, is je product eerder aan de kook, gaan er minder vitamines en mineralen verloren en heb je minder snel last van een te hoge luchtvochtigheidsgraad. Kies je voor meer eenpansgerechten, dan bespaar je nog meer op je energieverbruik.

Je hebt leuke kookboeken waarin de eenpansgerechten met een beperkt aantal ingrediënten centraal staan. Het kookboek 'Simpel & Lekker uit 1 pan' van Jamie Oliver is er bijvoorbeeld zo één. Wat ook gemakkelijk is, om met hulp van AI (via Chat GPT) tot een juist gerecht te komen. Geef binnen Chat GPT aan wat je wil, welke ingrediënten je hebt liggen en laat je verrassen!

duurzaamheids tip



Trek de Japandi stijl helemaal door in je keuken door het servies erop aan te passen. Deze combinatie van **porseleinen borden met een houten onderbord** vind je bij merken zoals HK Living en de VT Wonen serviescollectie.

**BINNEN
KIJKEN**

Goede verlichting

in de keuken is essentieel. Niet alleen tijdens het koken is goede verlichting belangrijk. Zorg er ook voor dat de verlichting gedimd kan worden, zodat een rustige sfeer ontstaat. Als je de eettafel vlakbij jouw keuken plaatst, kan je in een gezellige ambiance heerlijk natafelen met vrienden en familie!



Ook het woongedeelte is in dezelfde Japandi stijl. **De zitbank Cosima van het designmerk Bolia** past mooi in deze stijl. Net zoals de hanglampen Acorn en de wandplanken Falka. Allemaal van het designmerk Bolia.

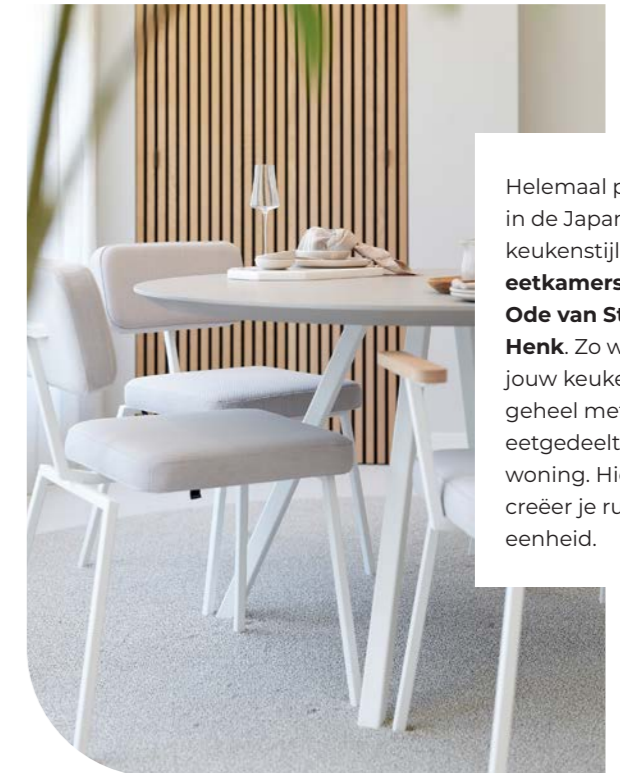

Helemaal passend in de Japandi keukenstijl zijn deze **eetkamerstoelen Ode van Studio Henk**. Zo wordt jouw keuken één geheel met het eetgedeelte in je woning. Hierdoor creëer je rust en eenheid.



Dit is een **I-luminate** keuken en is te bewonderen in onze showroom in Amersfoort. Deze keuken heeft geïntegreerde lichtbanen, die bestuurbaar zijn, zodat je de lichtsterkte kunt aanpassen aan het moment van de dag.

BINNEN
KIJKEN

in Nieuwerkerk
aan den IJssel

Alles in één ruimte

Wonen, koken & samenzijn

Warm kleurenpalet

Op elkaar afgestemd

de keukenruimte is in deze woning in Nieuwerkerk aan den IJssel helemaal benut met een praktische, slimme indeling. De twee kookeilanden vormen het speelse element in de keuken. Zonder elkaar in de weg te staan kan het hele gezin in de keuken verblijven. Niet alleen om te koken, maar ook om gezellig samen te zijn.



*Mooi lijnenspel en verlichtingsplan
maken deze keuken compleet.*



Deze Pronorm keuken is van alle gemakken voorzien. Het mooie lijnenspel geeft een extra mooi aanzicht aan deze keuken. Zo is de koel- en vrieskast mooi verwerkt in het lijnenspel. De bewoners kozen trouwens voor een koelkast met openAssist. Door deze innovatieve functionaliteit open je namelijk heel gemakkelijk de koelkast. Het enige wat je hoeft te doen is de gesloten deur van je koelkast een zacht duwtje te geven waarna de koelkastdeur automatisch opent. Zo zet je verse hapjes, desserts of maaltijden met één beweging in je koelkast zonder dat je de deur hoeft te openen. Handig als je volle handen hebt!

De bewoners van deze binnenkijker hebben aan alles gedacht. Zo hebben ze bewust gekozen voor een keramiek werkblad met een unieke diepte van 150 cm. Verder heeft deze keuken een aangepaste hoogte van 83,2 cm waardoor de onderkasten extra hoog zijn en je dus meer kastruimte hebt.

De twee vaatwassers zijn handig voor alle vaat na gezellige feestjes. Want: de ene draait, de andere kan alweer gevuld worden. Ook kozen de bewoners voor extra gemak en functionaliteit: one touch lades en de handige keukenindeling.

Materiaal & milieu in harmonie

De keuken uit deze binnenkijker is van het Duitse merk Pronorm. Bij deze keukenleverancier zijn materiaal en milieu in harmonie! De front- en korpusdelen van een Pronorm keuken zijn PEFC-gecertificeerd. Dit betekent dat het hout uit duurzame en sociaal beheerde bossen komt. Hierdoor dragen ze direct bij aan de bescherming van wereldwijde bossen én aan een gezonde leefomgeving. Kom naar één van de Eigenhuis Keukens-showrooms om het ruime aanbod van 100% gerecyclede fronten te bekijken. Vraag de keukenadviseur gerust naar alle duurzame en milieuvriendelijke mogelijkheden.

**duur
zaam
heids
tip**



Het aardewerk servies past mooi in deze keuken. Er is tegenwoordig veel keuze in dergelijk servies. Kijk gerust eens op de website van CookingLife (cookinglife.nl). Kies servies dat bij jouw keukenstijl past. Niet alleen in kleurgebruik, maar kijk ook eens naar de vorm van het servies.

BINNEN
KIJKEN



In deze keuken is aan één van de kookeilanden **een barretje** gecreëerd. Zo maak je de verbinding met elkaar: koken, praten en gezelligheid gaan in deze keuken helemaal samen. Plaats aan het barretje mooie barkrukken, zoals de beige barkrukken van Kave Home (type Ciselia).



Van de keukennis hebben de bewoners **een koffiecorner** gemaakt. De koffiemachine Express Black Truffle van het merk Sage Barista past vanwege de kleurstelling mooi in deze keuken. Zet er mooie aardewerk koffiekopjes bij om het helemaal af te maken.

Deze **handgemaakte authentieke houten schaal** staat mooi in de moderne keukenstijl in deze binnenkijker. Je shopt een soortgelijke schaal bijvoorbeeld online bij ZoZo Wonen (zozowonen.nl).





Welkom

in de

Eigenhuis Keukens-showroom!

Stap je binnen in één van de Eigenhuis Keukens-showrooms, dan ervaar je meteen een gezellige sfeer. Loop rustig de showroom door, onze gastvrouw schenkt je graag een heerlijk kopje koffie in en ontmoet één van onze keukenadviseurs en ga met elkaar van start om jouw nieuwe keuken te ontwerpen. Achter in dit Inspiratiemagazine vind je al onze showroomadressen.

Waarom kiezen voor Eigenhuis Keukens



1

Met een totaaloppervlakte van meer dan 8.000 m² bieden onze showrooms je boordevol inspiratie, veel verschillende keukenopstellingen en een keuzeplein met materialen, kleuren en oplossingen. Voor elk budget en interieurstijl hebben wij een passende keuken in het assortiment.

2

Persoonlijk contact vinden wij belangrijk om de beste keuzes voor jouw nieuwe keuken te kunnen maken. Wij nemen ruim de tijd voor je en je loopt de showroom uit met een maatwerkadvies en een 3D-impressie van jouw keukenruimte.

3

Met ruim 25 jaar ervaring in de Nederlandse keukenmarkt ontzorgen wij je helemaal en geven wij je een heldere, betrouwbare prijsstelling. Wij maken duidelijke afspraken: vanaf het keukenontwerp tot en met de oplevering en nazorg van jouw keuken.

4

Wij hebben onze eigen vakkundige mensen in dienst. Van keukenadviseur tot projectcoördinator en van monteurs tot servicemedewerkers.



5

Je krijgt op jouw keuken de 100% tevredenheidsgarantie en je hoeft geen aanbetaling te doen.

6

Wij hechten veel waarde aan een duurzame wereld. Daarom werken wij vanuit verschillende duurzame- en milieuvriendelijke certificeringen. Ook onze leveranciers werken volgens strikte duurzaamheids- en milieuvriendelijke principes.

Niet te vergeten:

in de ruim 25 jaar dat wij werken in de Nederlandse keukenmarkt zijn al meer dan 120.500 mensen je voorgedaan!

Hanke Clay

Eigenaar &
oprichtster van
studio 'HANKE interieurontwerp'



Hanke is nauw betrokken bij de styling van verschillende Eigenhuis Keukens-showrooms. Leuk om je daarom te laten kennismaken met Hanke.

Het werk als interieurontwerper is zeer divers, volgens Hanke. Zie het als een creatief proces in samenwerking met mijn opdrachtgever. Ik ben de vertaler van zijn of haar wensen. Mijn werk houdt in: plattegronden tekenen, optimaliseren en indelen van de ruimtes, het maken van sfeerbeelden/impressies, kleur en materialen samenstellen, ontwerpen van lichtplannen, meubels en accessoires kiezen, inkopen, stylen, adviseren, presenteren en begeleiden.

De diversiteit en de uitdagingen vind ik het leukste in mijn werk als interieurontwerper, omdat elke opdracht anders is. Heerlijk om daar telkens in te duiken. Het voelt als een ingewikkelde puzzel oplossen. Elk stukje moet uiteindelijk op zijn plek komen, zodat er een mooi geheel ontstaat. Ik ben dol op het zoeken naar de juiste balans, functionaliteit versus esthetiek en het werken met vormen en kleuren. Daarnaast geeft het me een fijn gevoel om met mijn 'know-how' mensen blij te maken.



tips van Hanke

Maak eerst een plan: visualiseer je ideeën en gebruik dit als houvast voor het gehele interieur. Als je keuzes hebt gemaakt voor sfeer, kleur en materialen, zorg dan dat je deze doortrekt naar de keuken. Mocht dit te ingewikkeld lijken zoek dan een interieurontwerper die je kan helpen bij dit proces.

Een keuken moet in mijn ogen een rustige uitstraling hebben, kies neutrale kleuren en hoogwaardige materialen. Ga voor een groot, liefst stenen werkblad en veel opbergruimte. Ga voor goede apparatuur. Kies kwaliteit waar mogelijk en ga op onderzoek uit, het kiezen van een keuken is een grote beslissing. Bezoek showrooms en vraag advies van experts.

Mijn extra tip: neem een kokend-waterkraan van bijvoorbeeld het merk Quooker. Ik heb hem al jaren en kan hem niet missen! Lekker snel een eitje koken, thee zetten of je tomaten weken. Staat er ook niet zo'n lelijke waterkoker op je werkblad!

Hanke over...

... de keukenruimte van tegenwoordig

De keuken wordt steeds meer geïntegreerd met de living. De functies zijn uitgebreid, men besteedt meer tijd in de keuken. Natuurlijk wordt er gekookt, maar ook geborrelt met vrienden, kinderen maken hun huiswerk aan het kookeiland, even een break na een zoomcall, een gastronomisch avondje, etc. De keuken wordt tegenwoordig ook veel gebruikt als decor voor foto's tijdens het bereiden van maaltijden en mooi opgemaakte borden voor social media.

... het keukenontwerp & styling

In dit keukenontwerp zijn vooral Scandinavische invloeden zichtbaar met een Japanse eenvoud. Men noemt dit ook wel de Japandi stijl. Er is veel aandacht voor vormgeving en het gebruik van natuurlijke materialen, zoals hout in combinatie met zachte textielsoorten. Het voelt geborgen, maar ook licht en luchtig. Het geheel heeft een harmonieuze uitstraling, het is een ruimte waar men na een drukke dag tot rust kan komen. Een serene sfeer die eigentijds maar ook tijdloos is.

Welke trends signaleert Hanke op het moment?

Er zijn diverse trends op dit moment zowel in kleur als in functionaliteit, er is veel in beweging. Vooral de functie van het interieur is aan het veranderen. De grenzen tussen werk en privé vervagen, de woonkeuken wordt groter. Door het hybride werken is er meer behoefte aan ruimtes die voor verschillende doeleinden gebruikt kunnen worden. Dit is zichtbaar in de wens voor kookeilanden en bartafels. Flexibiliteit is belangrijker, men wil meubels kunnen verschuiven, groter of kleiner maken zoals uitschuiftafels en modulaire zitbanken. Ook de verlichting dient aangepast te kunnen worden voor de functie op dat moment. Zo kan de verlichte greeplijst op de foto ingesteld worden op warmtekleur voor de gewenste sfeer.

Wat betreft kleur en materiaal zet de trend van een zachte harmonische sfeer met zandtinten (beige, greige, offwhite) in combinatie met marmer en/of hout zich nog wel even voort. Dit kan ook gecombineerd worden met zachte pasteltinten. Een andere trend op keukengebied is het gebruik van donkere houtsoorten in combinatie met olijfgroen, terracotta of bruin, wat met messing of gouden kranen zorgt voor een chique uitstraling. Verder lijkt naast de matte keukens ook de hoogglans weer terug te komen. Gelukkig zet de trend voor het kiezen van duurzame materialen ook door. Maar staar je niet te veel blind op de trends, een keuken is vooral heel persoonlijk en kies waar jij blij van wordt!



Benieuwd naar alle producten van Hanke?



Voor de styling van deze keuken in onze Eigenhuis Keukens-showroom in Amersfoort heeft Hanke de volgende producten gebruikt.

zitbank Cosima - Bolia | hanglampen zithoek en boven bar Acorn - Bolia | carpet zithoek Caju - The Wool Studio | wandplanken Falka - Bolia | salontafel Como - Bolia | fauteuil Bowie - Bolia | behang Focal - Arte | ronde eettafel New Classic - Studio Henk | eetkamerstoelen Ode - Studio Henk | carpet eethoek Cross Micra - The Wool Studio | kroonluchter Heracleum - Moooi | kunstwerken Relief - Wandkraft | accessoires: Normann Copenhagen, Vitra en Bolia

Gebruik kleuren op de wanden:

LAB Ecopaint Satin grey no.551 - Vestingh | LAB Ecopaint Frosted sand no.374 - Vestingh





Een kokendwaterkraan kan zuiniger zijn!



Als je nog een traditionele boiler hebt en de afstand naar het tappunt in de keuken is langer dan 10 meter kan dit op jaarbasis, naast het reduceren in het aantal liters drinkwater, je ook financieel qua energiekosten voordeel opleveren. Kortom, er zijn dus situaties waarbij je de hoge aanschaf van een kokendwaterkraan terugverdient. Laat je informeren over de verschillende oplossingen die we je kunnen aandragen.

 **duur
zaam
heids
tip**

Naast het leveren van kwaliteit hecht Eigenhuis Keukens ook veel waarde aan duurzaam- en milieuvriendelijkheid. Dat zie je terug in onze verschillende certificeringen. Wij letten erop dat onze leveranciers vanuit dezelfde vriendelijke waarden produceren en ondernemen. Bovendien ondersteunen wij het verantwoord bosbeheer door ons aan te sluiten bij Trees for All. En geven wij 'groene adviezen' voor alle keukenonderdelen.

Denk daarbij aan energiezuinig gebruik van apparatuur.

Green your kitchen

Wij planten bomen met Trees for All

Door te investeren in projecten van Trees for All compenseren wij CO2. Denk daarbij aan het planten van bomen. Zo dragen wij bij aan een groene en gezonde aarde. En zetten we ons in voor een gezonder klimaat, herstel van natuur, biodiversiteit en betere leefomstandigheden.

Gratis advies over 'vriendelijk' koken

Al onze keukenadviseurs weten je prima te adviseren over milieuvriendelijk koken. Zo weten zij alles over de energiezuinigheid van elk keukenapparaat. Wij werken zoveel mogelijk met verantwoorde materialen, zoals watergedragen lakmaterialen, kunststoffen gemaakt van gerecyclede PET-flessen. Daarnaast geven zij je graag advies over een gezond en antibacterieel leefklimaat in huis, zoals het zoveel mogelijk tegengaan van fijnstof, pollen en virussen. Vraag onze keukenadviseurs er gerust naar.

Onze gecertificeerde leveranciers

Samenwerken betekent voor ons vooral werken met PEFC en/of FSC gecertificeerde leveranciers van keukens.

- Ons Duitse keukenmerk Häcker Küchen is de eerste keukenproducent die 100% klimaatneutraal produceert.
- Ter compensatie zorgen diverse keukenmerken voor nieuwe aanplanting van bomen.
- Werkbladenproducent Jetstone is sterk in een goed recycleproces. Zij zorgen er bijvoorbeeld voor dat retourproducten en afval hergebruikt worden in onder andere wegenbouw. En ook het kranenmerk Quooker heeft een sterk recycleprogramma.
- Diverse merken keukenapparatuur, zoals Siemens, Bosch, Neff en Gaggenau produceren CO2-neutraal. Kortom, wij maken bewuste keuzes! Je leest het al: wij werken duurzaam en milieuvriendelijk. Daardoor kan jij plezierig wonen en gezond leven. Ook in jouw nieuwe keuken.



Alle groene voordelen van Greengridz® voor jouw werkblad:

Kies voor duurzaam

Kies voor Greengridz®

Greengridz® is een gezond, duurzaam en circulair werkblad voor je keuken. Greengridz® is niet alleen groen, maar het heeft ook de perfecte eigenschappen voor een werkblad. Het is namelijk stoot- en watervast en op nagenoeg elk formaat leverbaar. De dikte van het keukenblad varieert van 32, 38, 50, 60 tot 80 mm dik. Greengridz® is een duurzaam alternatief voor basismaterialen zoals multiplex of spaanplaat. Deze basis kan afgewerkt worden met alle kleuren TopLaminate, DecorTop en Fenix.

Bespaar met Greengridz®

Besparing van 70 kg CO2 t.o.v. multiplex bij een keukenblad met een lengte van 300 cm en een breedte van 100 cm. Dat zijn:

171 kopjes latte
4 nieuwe smartphones
21 katoenen t-shirts

1. Kleine ecologische voetafdruk

Voor de productie van Greengridz® zijn minder grondstoffen nodig dan voor die van traditionele plaatmaterialen. Dat maakt zijn ecologische voetafdruk relatief klein.

2. CARB2-gecertificeerd

Greengridz® voldoet aan de strenge normen voor samengestelde houtproducten van de California Air Resources Board (CARB). Dat betekent dat de emissie van formaldehyde binnen de vastgestelde grenzen blijft (namelijk minder dan 0,08 ppm). Greengridz® is een van de eerste plaatmaterialen die aan deze hoge eisen voldoet.

3. FSC-gecertificeerd

Greengridz® draagt het FSC keurmerk. Je hebt dus de garantie dat het hout afkomstig is uit verantwoord beheerde bossen.

4. Zuinig qua transport

Omdat Greengridz® licht is, vraagt het transport minder brandstof, wat de CO2-uitstoot verder reduceert.

5. Biologisch afbreekbaar

Het plaatmateriaal is volledig biologisch afbreekbaar. De gebruikte PVAc B3-lijm is milieuvriendelijk!

6. Recyclebaar

Greengridz® kan 100% worden hergebruikt.

7. Minder CO2-uitstoot

De CO2-uitstoot bij de productie is 60% lager dan bij multiplex.

8. Nordic Swan Ecolabel

Dat is een milieukeurmerk dat strenge milieueisen stelt in alle relevante fasen van de levenscyclus van een product. Ook zijn er harde eisen voor de chemicaliën die worden gebruikt in de producten. Het Nordic Swan Ecolabel is een milieukeurregeling voor met name de Scandinavische landen maar wordt in toenemende mate ook in andere landen gevraagd. Het keurmerk heeft als doel om de impact van productie en consumptie van goederen op het milieu te verlagen.



**BINNEN
KIJKEN**

in Zeist

Compact & functioneel

Alles bij elkaar

Modern jasje

Slimme keuzes

De bewoners van deze keuken in Zeist maakten, samen met de keukenadviseur van Eigenhuis Keukens, slimme keuzes. Zo kozen ze voor een ergonomische keukendriehoek met enkele elementen die in sterke mate de loopafstanden in de keuken bepalen. Namelijk: de kookplaat, de spoelbak en de koelkast. Dit wordt ook wel de werkdriehoek genoemd. Idealiter zitten deze dicht bij elkaar zodat je op deze manier zo ergonomisch mogelijk kunt werken. Dit als aanvulling op de compacte keuken.





De combinatie van de zwartkleurige keukenfonten met het lichtkleurige 20 mm dikke composiet werkblad geeft de keuken een krachtige uitstraling. Het werkblad is van het merk Jetstone. Naast dat duurzaamheid, gezondheid en milieu bij Jetstone hoog in het vaandel staan, zijn ook hoogwaardige kwaliteit, flexibiliteit en betrouwbaarheid belangrijke kernwaarden bij Jetstone.

Deze mooie visgraat PVC vloer is slim gekozen door de bewoners van deze woning. Het slijtvaste PVC is handig als je huisdieren hebt. Daarnaast geeft deze PVC vloer een mooi aanzicht aan de keukenruimte.

De inductiekookplaat van het merk Bora kozen de bewoners vanwege de strakke, moderne uitstraling ervan. Door te kiezen voor een kookplaat met geïntegreerde kookveldafzuiging heb je meer keuze waar je de kookplaat plaatst. Zo kan je, zoals in deze keuken, kiezen om de kookplaat in een nis te plaatsen. Plaats je een soortgelijke kookplaat in een kookeiland, dan houdt je een open zicht. Je kunt dan een mooie hanglamp boven het eiland hangen.

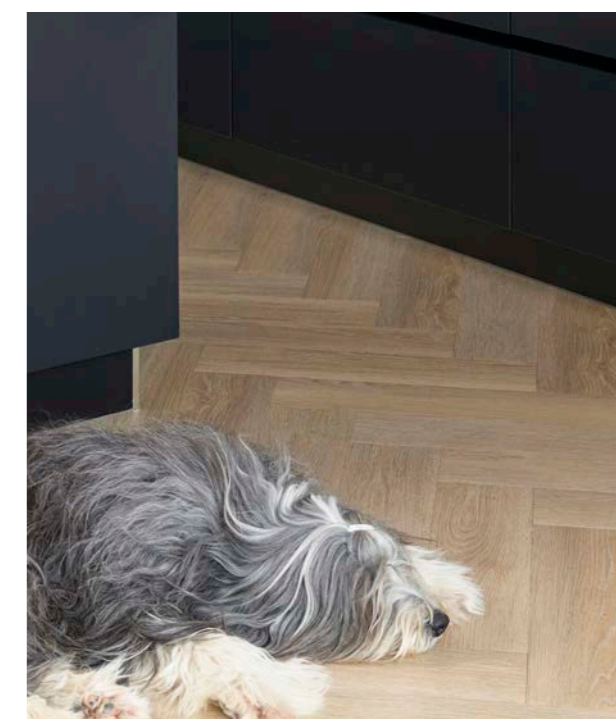

Duurzaam geproduceerd werkblad

De bewoners van deze woning kozen niet voor niks voor een duurzaam 20 mm composiet werkblad. Composiet is duurzaam, stootvast én ook nog eens makkelijk schoon te maken. Binnen het assortiment van Eigenhuis Keukens zijn er genoeg materialen te verkrijgen die op een duurzame wijze vervaardigd én geproduceerd zijn. Ook voor werkbladen. Denk hierbij onder andere aan graniet, RVS en Greengridz® werkbladen. Naast het gecontroleerde productieproces van deze werkbladen zijn deze werkbladen ook nog eens voor het leeuwendeel recyclebaar! Laat je door Eigenhuis Keukens informeren over de verschillende duurzame materialen.

**duur
zaam
heids
tip**



BINNEN
KIJKEN



De koperkleurige pannenset is een eyecatcher in deze keuken. Het geeft deze moderne keuken net even dat tikkeltje warmte. Een soortgelijke pannenset koop je van het merk Tefal (lijn Ingenio Resource).

Verse bloemen in huis brengen extra gezelligheid met zich mee. Kies één van de bloemabonnementen van Bloomon (bloomon.nl). Niet alleen leuk maar ook handig, want de bloemen worden bij je thuisbezorgd. Ook in de keuken staat een vers bloemenboeket natuurlijk fantastisch!



Accessoires maken de keuken af. Denk niet alleen aan accessoires, maar ook aan het keukenninnen. Zorg ervoor dat de keuken- en handdoeken passen in de stijl van de keuken. Of kies juist voor een hele andere kleur waardoor het juist een eyecatcher wordt.



Onmisbaar in een woning met moderne styling: **de stalen binnendeur**. Tegenwoordig zijn deze deuren in veel verschillende kleuren verkrijgbaar. Kijk eens bij GewoonGers (gewoongers.nl) waar je een ruim assortiment vindt van stalen deuren.





Eigenhuis Keukens gaat nog een stapje verder

Wij hechten namelijk veel waarde aan duurzaamheid en een gezond binnenklimaat. Naast de kwaliteit selecteren we onze leveranciers op hun footprint en vinden het uiterst belangrijk dat hun sustainable goals door externen worden geauditeerd.

Doordat we niet zelf produceren, kunnen we hier uitstekend op anticiperen en houden we onze partners scherp. Zo laten we veel van onze keukenmeubelen produceren bij de meest groene en duurzame producent van Europa en doen we graag zaken met het A-merk Bosch. Vooral omdat zij ook CO₂-neutraal produceren. Het is dan ook niet voor niets dat wij samen met jouw aannemer een passend cadeau aanbieden. Lees er hier meer over.

Gratis Bosch vaatwasser t.w.v. € 949,- (Consumenten Advies Prijs)

Bij aankoop van een keuken vanaf minimaal € 7.000,- bij één van onze Eigenhuis Keukens vestigingen ontvang je een gratis Bosch vaatwasser (type SMV26AX01F) ter waarde van € 949,- cadeau! Als voorwaarden geldt dat de keuken moet bestaan uit meubelen, keukenapparatuur (set van minimaal 5 apparaten), werkblad, spoelbak en kraan.



Ontdek de Bosch vaatwasser type SMV26AX01F:

- wasprogramma's, zoals het eco- en automatische programma;
- verschillende handige functionaliteiten, zoals halve belading, intensiveZone, Machine Care.
- Deze vaatwasser is te verbinden met de Bosch Home Connect-app.
- Let op! Daar we altijd direct vanuit netto werken bedraagt het nettobedrag van deze vaatwasser bij een mogelijke verrekening lager. Laat jouw adviseur dit toelichten.



Neem contact op om een afspraak te maken

Wij verwelkomen je graag in één van onze Eigenhuis Keukens-showrooms en helpen je bij al jouw keukenwensen. Daarnaast maken we een keukenadvies op maat en vertellen je meer over jouw cadeau: de Bosch vaatwasser.

Een gezond binnenleven vinden wij enorm belangrijk

Als Eigenhuis Keukens richten we ons natuurlijk op jouw keukenruimte, maar we gaan graag net even een stapje verder voor je. Eigenhuis Keukens hecht namelijk ook waarde aan het oplossen van de mogelijk nadelige effecten die het verduurzamen met zich meebrengt in de woning. Daar we in ons mooie landje op jaarbasis veel tijd binnenshuis vertoeven en we per jaar letterlijk de nodige maanden onze woning dienen te verwarmen, is het jouw aannemer er alles aan gelegen om volgens de laatste normen en richtlijnen de woning te voorzien van een thermische schil waarbij de duur opgewarmde lucht niet via de afzuigkap naar de buitenwereld verdwijnt en hierdoor deze schil wordt doorbroken.



Eigenhuis biedt oplossingen aan waarin de vervuilde lucht voor het leeuwendeel wordt gereinigd van vet, geur, fijnstof, bacteriën, pollen en zelfs virusdeeltjes, echter waarbij er geen lucht actief naar buiten wordt geblazen waardoor de thermische schil van de woning intact blijft. Wil je meer weten waarom de aanschaf voor één van onze oplossingen ten opzichte van het hoeveelheid fijnstof belangrijk is en je hierdoor gezondheidsrisico's beperkt? Laat je door onze keukenadviseur informeren.

Create your own bubble en ontvang schone lucht cadeau!

De keukenruimte is tegenwoordig meer dan alleen een ruimte om te koken. Het is een ruimte waar je samenkomt om te eten, goede gesprekken te voeren, te lachen, plezier te maken en soms te werken. De keuken is vaak gesitueerd in het woongedeelte van de woning. Of je nu daadwerkelijk een open of gesloten keukenruimte hebt, schone lucht is in beide situaties erg belangrijk. Om niet enkel een oplossing aan te dragen voor de keukenruimte maar ook een mobiele oplossing voor andere ruimtes, geven we je als toekomstige woningeigenaar, de PlasmaMade Table Air Cleaner ter waarde van € 129,- cadeau bij het laten opmaken van een complete keukenofferte.

Neem gerust contact met ons op om een afspraak te maken

Wij verwelkomen je graag in de door ons geselecteerde Eigenhuis Keukens-showroom en helpen je bij al jouw keukenwensen. Daarnaast maken we een keukenadvies op maat en vertellen je meer over jouw cadeaus en de voorwaarden daarvan. Kijk achterin dit Inspiratiemagazine voor het showroomadres of kijk op onze website www.eigenhuiskeukens.nl.



BINNEN
KIJKEN

in Amersfoort

Klassiek meets modern

Op elkaar afgestemd

Multifunctionele keuken

Durf te combineren

De bewoners van deze woning in Amersfoort kozen niet voor niks voor een mix van interieurstijlen. De moderne touch van de keuken in combinatie met de klassieke elementen van de woning maken het een uniek geheel.





De keuken battle!

De **oven met magnetronfunctie** en de **combi stoomoven** gaan keihard de strijd aan in de Nederlandse keukens. We vergelijken ze op snelheid versus precisie en gemak versus voedingswaarde. Voel je de vibe al! Wie gaat er winnen denk je?

DE MAGNETRON: een onmisbare held in de Nederlandse keuken!

De magnetron is niet meer weg te denken uit onze keukens. Het is dé ultieme kookhulp wanneer je geen zin hebt om urenlang te koken. Met één druk op de knop warm je je leftovers op, ontdooi je bevroren snacks in een oogwenk waarbij je accepteert dat de buitenzijde warm is en de kern nog keihard bevroren is. En ja hoor: zelfs een kliekje van gisteren tover je op vol vermogen om tot een warme smakeloze hap omdat het je allemaal niet snel genoeg gaat. Maar wacht, er is meer! Van popcorn tot slappe pizza's en kant-en-klaar maaltijden die in no time gegaard zijn. De magnetron kan het allemaal. Het is je beste kookmaatje als je haast hebt of gewoon geen zin hebt om uitgebreid te koken. Dus, laten we eerlijk zijn, wie heeft er nog tijd om te wachten als je een magnetron hebt die alles binnen een paar minuten fixt?

59

	Oven met magnetron	Combi stoomoven
Ontdooien [magnetron of stoom]	+++	++++++
Opwarmen/ regenereren maaltijd [magnetron of stoom]	+++	++++++
Opwarmen vloeistof [magnetron of stoom]	++++++	+
Gelijkmatigheid in bereiding [magnetron of stoom]	+++	++++++
Stomen	+	++++++
Snelheid [magnetron of stoom of combinatiestand]	++++++	+++
Bakken [ovenfunctie]	+++++	++++++
Krokantje [i.c.m. ovenfunctie]	+++++	++++++
Grillen [ovenfunctie]	++++++	++++++
Wecken [oven vs. stomen]	++++	++++++
Behoud van smaak	++++	++++++
Behoud van vitamine/mineralen [t.o.v. koken in water]	++++++	++++++
Vasthouden van vocht [bij combinatiestand]	++	++++++
Energieverbruik	++	+++++
Alternatief voor kookplaat	+++	++++
Totaal aantal plussen	59	79

COMBI STOOMOVEN: de nieuwe keukenheld!

Check 'm: de combi stoomoven wordt steeds populairder en is een echte gamechanger in de keuken. Dit apparaat kan bijna alles: bakken, grillen, stomen, ontdooien, opwarmen, pochieren, blancheren en zelfs wecken! En weet je wat het mooie is? Het is supergezond! Met stomen behoud je namelijk alle vitamines in je groenten waardoor je in no time een voedzame maaltijd op tafel zet. Maar daar stopt het niet. Je kan ook zelfgemaakt brood laten rijzen, vis perfect bereiden en zelfs risotto maken. En vergeet de toetjes niet! Met de stoomoven maak je de lekkerste desserts en andere zoete verwennerijen. Het is echt een multitasker in de keuken waardoor je eindelijk weer chill in je keuken kunt rondhangen terwijl je maaltijd tot in de puntjes wordt verzorgd. En weet je wat? Doordat het niet zo snel gaat als de magnetron kom je helemaal tot rust en kan je tijdens het bereiden je aandacht lekker aan wat anders besteden. Echt een musthave in jouw nieuwe keuken dus!

79

Gezond wonen met een Häcker keuken!

De keuken in deze binnenkijker is van het merk Häcker. Eigenhuis Keukens werkt nauw samen met dit Duitse keukenmerk. Ze hebben dezelfde visie op duurzaamheid. Deze keuken is verkrijgbaar in een Soft en een Brilliant afwerking aan de binnen- en buitenkant van de fronten. De buitenkant biedt een 1^e klas oppervlaktekwaliteit terwijl het materiaal binnenin bijzonder duurzaam is. Dankzij het hoge aandeel hernieuwbare grondstoffen (89%) en gerecyclede materialen is het bijzonder milieuvriendelijk. Laat je informeren over de verschillende oplossingen die Eigenhuis Keukens kan aandragen.

duurzaamheids tip



De **Strelitzia Nicolai** is een grootformaat plant die prachtig uitkomt in deze keuken. De pot maakt het plaatje helemaal af. Je koopt een dergelijke plant bij het lokale tuincentrum of bij één van de Intratuin-vestigingen (intratuin.nl).

**BINNEN
KIJKEN**

duurzaamheids tip

Kies voor standaard maten!

Om extra lang te genieten van je nieuwe keuken is het raadzaam om naast het kiezen voor een tijdloos design, ook te kiezen voor standaard maten. Dit geldt niet enkel voor jouw meubelen maar ook zeker voor de keukenapparaten die je kiest. In de regel zullen de gekozen apparaten niet zolang meegaan als de keukenmeubelen en werkbladen. Om er nu zeker van te zijn dat over een aantal jaar het defecte apparaat kan worden vervangen, is het belangrijk om nu de juiste keuzes te maken.



Wist je dat deze **Quooker Messing Patina** steeds mooier wordt? Door oxidatie, ontstaat er een laagje op het messing. Deze laag heet Patina en verandert met de tijd van kleur. Net als een goede fles wijn: geef hem de tijd om te rijpen en hij wordt steeds mooier!

Mooie snijplanken en olijfolieflessen kunnen niet ontbreken in deze keuken. Bij Fonq (fonq.nl) vind je een groot assortiment snijplanken en ga naar een speciaalzaak om je over de lekkerste olijfolie te laten adviseren.





Duurzaam recyclen



Hergebruik is in onze duurzame maatschappij een must. Het opnieuw gebruiken van materialen kan zelfs in jouw nieuwe keuken. Zo creëer je een duurzame keuken en beleef je het hergebruikte materiaal weer helemaal opnieuw. Onze keukenadviseurs helpen je graag verder bij het recyclen van materialen.

Oma's oude tafel recyclen >>>

In deze keuken heeft onze keukenadviseur gerecycled door aan het werkblad een gedeelte van de oude salontafel van oma te hergebruiken. Er ontstaat niet alleen een prachtig aanzicht van de keuken, maar zo creëer je ook een extra duurzame keuken met een stukje historische, emotionele waarde.

Verskillende zitgedeelten >>>

Slimme, betaalbare oplossingen in de keuken om samen een kop koffie te drinken, samen met je kind na school een kopje thee te drinken, een plek waar je het laatste nieuws op je tablet leest of een plek waar je samen kan zijn terwijl er gekookt wordt. Een slimme oplossing in deze keuken daarvoor is een zitje aan de kopse kant van de keuken. Wij geven je graag advies over de vele mogelijkheden en opties voor creatieve oplossingen in jouw keuken.



ruime keuzes!



Koken op een inductiekookplaat

Dat bied je voordelen en is bovendien goed voor het milieu omdat je niet meer op gas kookt. Handig weetje: kies je voor een inductiekookplaat dan heb je pannen nodig met een magnetische bodem. Houd er rekening mee dat de pannen niet groter moeten zijn dan het kookoppervlak, zodat de pan en inhoud ervan volledig en gelijkmatig worden verwarmd.

Handige keukenhulp >>>

Tegenwoordig zijn er zoveel keuze-mogelijkheden in de keukens. Ook voor accessoires en keukengerei zijn slimme oplossingen. Denk aan flexibele inrichting van lades, mogelijkheden om je keuken- en handdoeken op te bergen, handige tools voor afvalbakken. En ga zo maar door.



<<<

Multifunctionele keukenruimte

De keukenruimte is tegenwoordig meer dan alleen een ruimte om te koken. Vaak is de keuken zodanig geïntegreerd in de woning dat er één geheel ontstaat met het woongedeelte. Zo komen koken, eten, leven en genieten dicht bij elkaar. De keuken is dus een multifunctionele ruimte waar je urenlang met familie doorbrengt, gezellig natafelt met vrienden en goede gesprekken voert. Zelfs een werkplek is op een prachtige manier te realiseren in jouw nieuwe keuken. Deze 'home office keuken' is te zien in onze showroom in Hoofddorp.



<<<

Open legplanken

Open legplanken in de keuken zijn helemaal in! Ze bieden een geweldige manier om jouw persoonlijke stijl te laten zien en geven een inkijkje in jouw leven en voorkeuren. Zet er leuke accessoires en souvenirs neer om een unieke sfeer te creëren. Natuurlijk mogen je meest gebruikte en favoriete keukenspullen ook niet ontbreken. Zo combineer je praktische opbergruimte met een persoonlijke touch!

1. Helemaal van nu: houtelementen. Het geeft je woning en keuken vaak nog net even die extra warme sfeer.
2. Trek de keukenelementen door naar je woonkamer. Zo maak je er een eenheid van.
3. Bijpassende accessoires kunnen een keuken echt tot leven brengen. Door items te kiezen die harmonieus aansluiten bij de stijl en kleur, creëer je een samenhangend geheel.
4. Een luxe trend zijn lichtbanen of LED verlichting in de greeplijst.
5. Greige, beige en nude zijn kleuren die perfect balanceren tussen grijs en beige waardoor ze een veelzijdige en tijdloze uitstraling hebben. Deze neutrale tinten zijn ideaal voor het creëren van een rustige en serene sfeer in elke kamer.



Energiezuinig hoeft niet duur te zijn

Afhankelijk van je wensen en wat je belangrijk vindt, kan je kiezen voor een set apparaten die bestaat uit verschillende merken. Zo bestaat deze set uit een mix van AEG en ETNA apparatuur.

Door voor een combi stoomoven te kiezen, bespaar je ten opzichte van het traditionele koken stroomverbruik, heb je minder snel last van een te hoge luchtvochtigheidsgraad in je woning wat een positief effect heeft op je binnenhuisklimaat én eet je ook nog eens gezond!

Wil je liever alles van één merk of ben je bereid om meer te investeren in een nog zuiniger apparaat? Laat je dan adviseren door één van onze specialisten.

Compacte combi stoomoven*, inductiekookplaat, schouwkap, vaatwasser en koel/vriescombinatie.

Deze set kost* je aan energie per dag:

verbruik p/jr.	570 kWh
op basis van € 0,23 p/kWh	€ 131,10
per dag	€ 0,36

* op basis van 5x per week gebruik stoomoven voor bereiding van groenten etc. hierdoor gebruik je minder vermogen bij de kookplaat.
Let op! Ten opzichte van een set met een combi magnetron in combinatie met het traditioneel koken bespaar je met de combi stoomoven set maar liefst 148 kWh per jaar.





Een kijkje in de keuken van

Jadis' Lemon Kitchen

Ik ben inmiddels een bekend gezicht in de culinaire wereld. Via mijn bedrijf The Lemon Kitchen bereik ik mijn volgers. Bovendien ben ik gediplomeerd foodexpert en -creator en tv-chef. Als je me al volgt, weet je het: ik ben een groot voorstander van biologische, verse en duurzame ingrediënten. In mijn kookboeken neem ik je daar helemaal in mee.

Alweer een tijd werk ik samen met Eigenhuis Keukens. Vanuit mijn passie voor koken is dit the perfect match natuurlijk. Ik vind het vooral leuk om via mijn kookexpertise klanten te inspireren om elke dag een feestje te maken in hun prachtige nieuwe keuken. Een keuken is tenslotte tegenwoordig meer dan alleen een plek om te koken. Het is ook een ruimte om te ontspannen, te werken en te genieten met het gezin en vrienden.



Mijn nieuwe kookboek met 70 zintuigprikkelende succesrecepten

Hoe bereik je de perfecte smaakbalans zo eenvoudig mogelijk? Dat laat ik je graag ontdekken in mijn nieuwste kookboek Jadis' Lemon Kitchen. Daarbij duik je in de rijke wereld van smaken en texturen en laat ik je zien hoe je een optimale smaakbalans creëert tussen onder andere zoet, zout, zuur, vet, pit en verse kruiden - met de biologische citroen als mijn favoriete ingrediënt.

Een smaakvol voorproefje: spaghetti met citroenbotersaus

Ik deel graag 1 van mijn recepten uit mijn nieuwste kookboek met je. In dit geval mijn heerlijke spaghetti met citroenbotersaus, ansjovis, Parmezaan en broodkruim voor 4 personen. Duik jij de keuken in om dit ook te maken? Dit gerecht heb ik in Sicilië geproefd. Hiervoor ben ik tijdens één vakantie samen met mijn vriend Ritchie wel vier keer teruggeweest. Het ziltige van de ansjovis met het frisse van de citroen en het romige van de parmezaan met kookvocht en de structuur van de spaghetti die je om je vork bindt. In één woord: hemels! Het gerecht vraagt om een strakke timing. Vanaf het moment dat de spaghetti in de pan begint te koken, heb je ongeveer 10 minuten om het hele gerecht te maken. Zet dus alles van tevoren klaar, dan heb je tijd genoeg! De totale bereidingstijd is trouwens slechts 15 minuten.

SPAGHETTI MET CITROEN-BOTERSAUS

Ingrediënten:

- 150 gram Parmezaanse kaas
- 2 biologische citroenen
- 400-500 gram spaghetti
- 1 theelepel zout
- 8 ansjovisjes (en wat extra om te serveren)
- 1 eetlepel roomboter
- Broodkruim (zie in mijn kookboek het recept hiervoor)
- Zwarte peper
- Verse basilicum (naar smaak)

Benodigheden:

- Diepe pan
- Grote antiaanbakpan waar pasta in past
- Handrasp
- Citruspers
- Houten lepel
- Spaghettitang

TIP: Als je de ansjovis-smaak te pakken hebt, zet dan wat extra op tafel om erbij te serveren



Bereidingswijze:

Rasp de Parmezaanse kaas heel fijn. Let op: dit is meer werk dan je denkt. Rasp twee citroenen en pers er één van uit. Kook de spaghetti in een ruime hoeveelheid water met zout in ongeveer 8 minuten al dente. Bak na 4 minuten de ansjovis in de roomboter en hun

eigen olie. Roer voorzichtig tot de ansjovis verpulverd is. Voeg dan het citroensap en de helft van de zeste toe.

Als de pasta beetgaar is, pak het dan met een tang uit de pan en roer door de saus. Roer een grote eetlepel van het nog kokende kookvocht door de pasta. Strooi de kaas eroverheen en roer snel door.

Serveer in diepe borden en bestrooi met broodkruim, de rest van de zeste, een snuf zwarte peper en verse basilicum.

Eet smakelijk!

**BINNEN
KIJKEN**

in Nieuwegein

Handige keukenindeling

Alles bij de hand

Moderne twist

Veel opbergruimte

Deze keukenopstelling in Nieuwegein is ideaal, praktisch en functioneel. Alles in één. De bewoners hebben, samen met de keukenadviseur van Eigenhuis Keukens, goede keuzes gemaakt. Daardoor is een keukenopstelling ontstaan waar een goede mix van koken en leven in de woning is gerealiseerd. Zo is er veel opbergruimte gecreëerd en is de verbinding vanuit de keuken met de eettafel ideaal. Vooral als de bewoners gezellig eters over de vloer krijgen.





De mix van de verschillende kleuren en materialen (ook in de accessoires) maakt deze open keukenruimte tot een mooie eyecatcher.



De lichte keuken van het Duitse keukenmerk Pronorm is fraai gecombineerd met een slijtvast en warmtebestendig werkblad van het merk CaesarStone. Een CaesarStone® blad is volkomen gesloten en niet poreus, zodat vlekken van bijvoorbeeld thee, koffie of bietensap er niet intrekken. Daarnaast zijn de bladen krasbestendig en zeer onderhoudsvriendelijk. CaesarStone® keukenbladen zijn met diverse randafwerkingen verkrijgbaar.

De mix van de verschillende kleuren en materialen (ook in de accessoires) maakt deze open keukenruimte tot een mooi geheel. Leuk weetje: wist je dat de meeste

keukens in Nederland nog steeds wit zijn? Dit komt doordat ze tijdloos zijn en toepasbaar in vrijwel ieder interieur. Verder voelt de witte kleur ruimtelijk aan. De bewoners kozen voor accessoires in turquoise kleur en de houten elementen zorgen voor warmte en een op elkaar afgestemd geheel.

De combinatie van een oven- en magnetronfunctie maakt dit keukenapparaat van het merk Siemens niet alleen functioneel. Het is ook erg praktisch doordat het apparaat op armhoogte is geplaatst. Plaats het keukenapparaat op een hoogte tussen de 100 en 140 cm, zodat je hete producten veilig uit de magnetron en oven haalt.

Vacumeren houdt eten langer vers!

Ken je het woord 'vacumeren' al? Vacumeren wil zeggen dat je eten langer vers houdt. Door (overgebleven) voedsel te vacumeren blijft de smaak, textuur en vochtigheid van het eten behouden. Bovendien blijven ook nog eens de voedingswaarde behouden. Eten blijft simpelweg langer houdbaar, gooi je hierdoor minder weg en bespaar je dus geld. Tegenwoordig vind je in elke huishoudelijke- en kookwinkel werkbare en vooral betaalbare vacuümoplossingen. Vraag de keukenadviseur van Eigenhuis Keukens gerust naar de verschillende oplossingen.

duurzaamheids tip



De turquoise kleur van accessoires is in de hele keuken zichtbaar gemaakt door de bewoners van deze binnenkijker. De Lotus turquoise servieset van het merk Palmer Imperial Quality is bijvoorbeeld een prachtige combinatie in deze keuken.

BINNEN KIJKEN



Een inductiekookplaat is niet meer weg te denken in de keuken tegenwoordig. De kookplaat, die de bewoners van deze binnenkijker kozen, is van het merk BORA. De geïntegreerde afzuigunit in de kookplaat zorgt ervoor dat er geen afzuigkap boven de kookplaat hangt. Handig en mooi. Want zo konden de bewoners voor mooie lampen boven het kookeiland kiezen en wordt het eiland een meubelstuk wat perfect aansluit op de living.



Deze hanglampen zijn door het glas ideaal om de keukenruimte te verlichten. Door de lamp te voorzien van een dimmer kan je perfect spelen met de lichtinval in de keuken. Bij Barco Lichttotaal (barco.nl) vind je een hele serie glazen bollampen.



duurzaamheids tip

RVS kraan van Franke 100% recyclebaar

Roestvrijstaal is volledig recyclebaar en bij de productie ervan komen geen giftige stoffen vrij. Franke's roestvrijstaal bestaat zelfs voor 70% uit gerecycled materiaal dat wordt betrokken van wereldwijde kwaliteitsproducenten. Dit maakt het tot een duurzame keuze voor keukens die een leven lang meegaan. Dit geldt voor de RVS werkbladen, RVS spoelbakken en RVS keukenmengkranen.

BINNEN
KIJKEN

in Nijkerk

Mooie combinaties
van kleur & materiaal

Gezellige sfeer

Warmte & design

De juiste mix

de trots van de bewoners van deze binnenkijker is de keukenruimte die ze samen met Eigenhuis Keukens hebben gerealiseerd. Het is een mooi geheel geworden met de rest van de woning. Eenzelfde stijl is doorgetrokken, keuzes voor verschillende kleuren en materialen passen in de woning. De keukenruimte is praktisch en geschikt voor een groot gezin.





De mix van verschillende kleuren en materialen zorgt ervoor dat de keuken een blikvanger is.



De donkerkleurige keukenfronten met houtnerf van deze keuken van het Duitse merk Pronorm geven de keuken een warme uitstraling. De achterwand van de keuken is helemaal één met de rest van de keuken geworden. De legplanken geven de bewoners extra opbergruimte en een plek om persoonlijke items tentoon te stellen. Ook als je veel servieswerk hebt, zijn de legplanken een handige optie om extra opbergruimte te creëren en maakt het gezellig.

De verschillende keukenapparaten en koel-/vrieskasten zijn fraai verwerkt in de achterwand van de keuken in deze

woning. De bewoners kozen bewust voor ruime ovens (met magnetronfunctie). Ze zijn echte kookliefhebbers en koken vaak voor vrienden. Ook de grootformaat koelkast is daarom een musthave in deze keuken.

Het kookeiland is bewust in een lichte kleur ontworpen. De mix van verschillende kleuren en materialen zorgt ervoor dat de keuken een blikvanger is. Daarnaast is het kookeiland ideaal in combinatie met de apparatenkast in de achterwand. Zo hebben de bewoners van deze binnenkijker alle kook-, spoel- en koelelementen dichtbij elkaar.

Kies voor recirculatie & bespaar op je energienota!

Gemiddeld stook je 6 maanden per jaar je woning warm. In een gemiddeld huishouden wordt er ongeveer 25 minuten per dag gekookt waarbij de afzuigkap ook zo'n 25 minuten aanstaat. Een gemiddelde afzuigkap zuigt circa 400 m² per uur af. Dit betekent dat je gemiddeld maar liefst 30.000 m³ aan duur opgewarmde lucht naar buiten blaast! Laat je door Eigenhuis Keukens informeren over de verschillende oplossingen die er zijn.

extra tip: Kies je voor recirculatie, zet dan je afzuiging niet op een hoge stand. Een te hoge omloopsnelheid verslechtert de opname kwaliteit van je filter enorm en geeft enkel en alleen maar onnodig geluidsoverlast.

duurzaamheids tip



BINNEN
KIJKEN

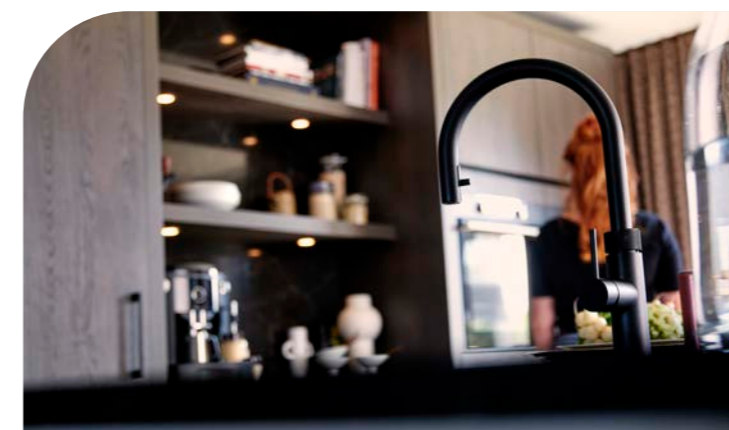

Zorg voor slimme keukenhulpen, zoals een handige kraan die je niet alleen gebruikt om je handen of ingrediënten te wassen. Een kokendwaterkraan is zo'n slimme en handige keukenhulp voor je dagelijkse kopje thee en voor als je pasta of groente wilt koken. Bij Eigenhuis Keukens vind je diverse kokendwaterkranen, zoals van het merk Quooker. Ook varianten met gefilterd en bruisend water. Vraag de keukenadviseur gerust naar de mogelijkheden.

De gordijnen die de bewoners van deze binnenkijker kozen passen perfect in het geheel. Het motief, de kleurstelling en de stof maken de keuken helemaal af. Het merk Eijffinger heeft de mooiste gordijnstoffen. Maak bewuste keuzes, die passen bij jouw interieurstijl.



In deze keuken is aan elk element gedacht. De bewoners hebben een uitstekende smaak en gevoel voor styling. Dat zie je in alles terug. Kijk maar eens naar het glaswerk op het werkblad. En zelfs de broodplank is een samenstelling van kleuren die terugkomen in de keuken. Door alles met elkaar te combineren geef je de keuken een chique uitstraling.



Duurzame keukenmerken

Eigenhuis Keukens heeft verschillende duurzame keukenmerken in het assortiment. Denk aan de Duitse merken Häcker en Pronorm. Goed om te weten dat beide keukenmerken bijzonder duurzaam zijn. Zo produceert Häcker 100% klimaatneutraal en is Pronorm PEFC-gecertificeerd. Een gezonde keuze dus!

Van **luxe** tot **basis** keukens

Bij Eigenhuis Keukens vind je een groot assortiment keukens van verschillende keukenmerken. Denk aan Häcker keukens en Pronorm keukens. Deze merken hebben verschillende keukenstijlen. Daarom kan je bij Eigenhuis Keukens een groot scala aan keukens verwachten: van luxe keukens tot 'basic' keukens. Voor elke portemonnee leveren wij geschikte, complete keukens. Onze keukenadviseur helpt je graag om de beste keuzes te maken.

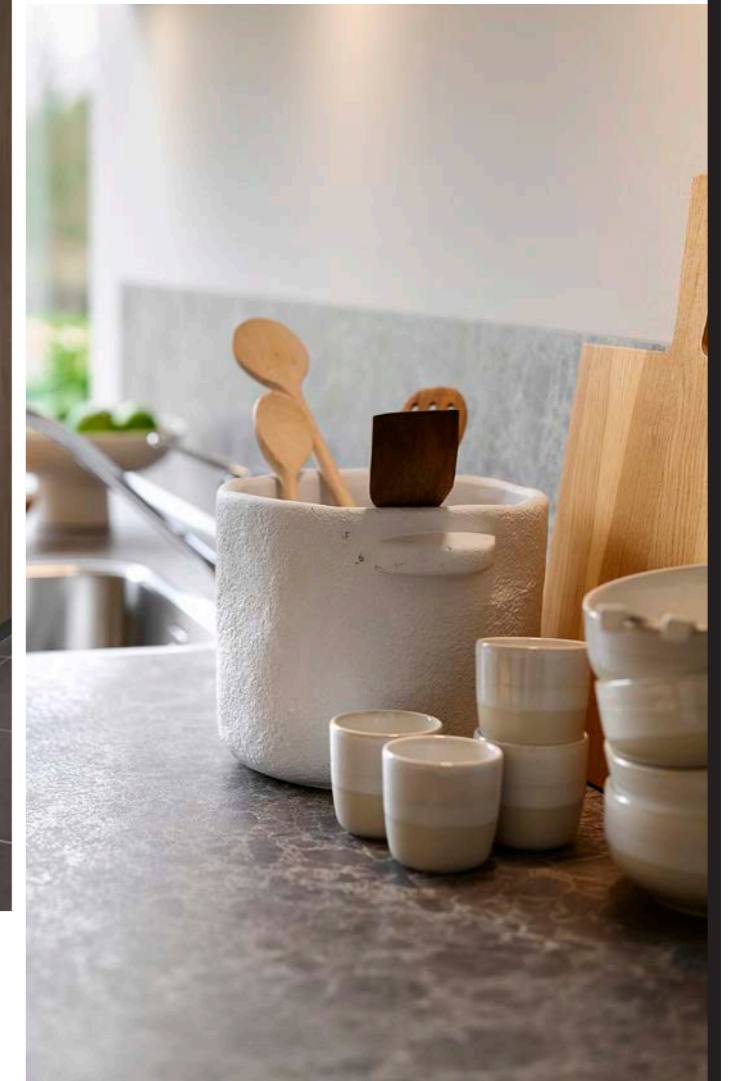

Lekker basic

Een basic stijl geeft vaak rust aan je interieur. Zo ook natuurlijk in je keuken. Gebruik lichte kleuren, zoals wit- of beigetinten. Kies voor een lichtkleurig werkblad en probeer accessoires in de keuken erop aan te passen.

Luxe uitstraling

Donkerkleurige keukens zijn nog steeds een trend. Het geeft de keuken vaak een luxe uitstraling. Combineer een donkere houtsoort met een donkerkleurig werkblad. Maak het helemaal compleet met keukenapparatuur in eenzelfde donkere kleurstelling. Je vindt bij Eigenhuis Keukens veel verschillende merken keukenapparatuur, dus er zit ongetwijfeld een goede match bij.



Onze vragenlijst

1.

Uit hoeveel volwassenen en kinderen bestaat jouw huishouden?

____ volwassenen en ____ kinderen

Kook je dagelijks? Ja / Nee*

Voor hoeveel personen kook je meestal? ____ personen

Welke keukenapparatuur gebruik je meestal?

2.

Hoe vaak per week doe je boodschappen? 1 / 2 / vaker per week*

Kook je vaak met verse ingrediënten of kies je voor een makkelijke maaltijd?
vers / makkelijk*

Heb je veel opbergruimte in de keuken nodig? ja / nee*

3.

Wat vind je in jouw huidige keuken hinderlijk en wat wil je verbeteren in de nieuwe keuken?

4.

Omschrijf hieronder jouw huidige woonstijl en geef daarbij antwoord op de volgende vragen:

- Heb je veel kleur of juist een neutrale stijl?
- Veel glas, hout of staal?
- Heb je veel accessoires of juist weinig in huis?

5.

Wil je dezelfde woonstijl in de keuken? Zo niet, welke stijl heeft jouw voorkeur voor de keuken?

6.

Beschrijf hieronder hoe jouw ideale keuken eruitziet. Denk daarbij bijvoorbeeld aan het design, kleur, materiaal werkblad, welke apparaten.

7.

Welk design vind je mooier? Een greeploze keuken of een keuken met greep of knop?

8.

Hoeveel wens je maximaal uit te geven aan jouw nieuwe keuken?
(exclusief montage, vloer, wand en/of raamdecoratie)

€

* Omcirkel het juiste antwoord

Maak je eigen moodboard

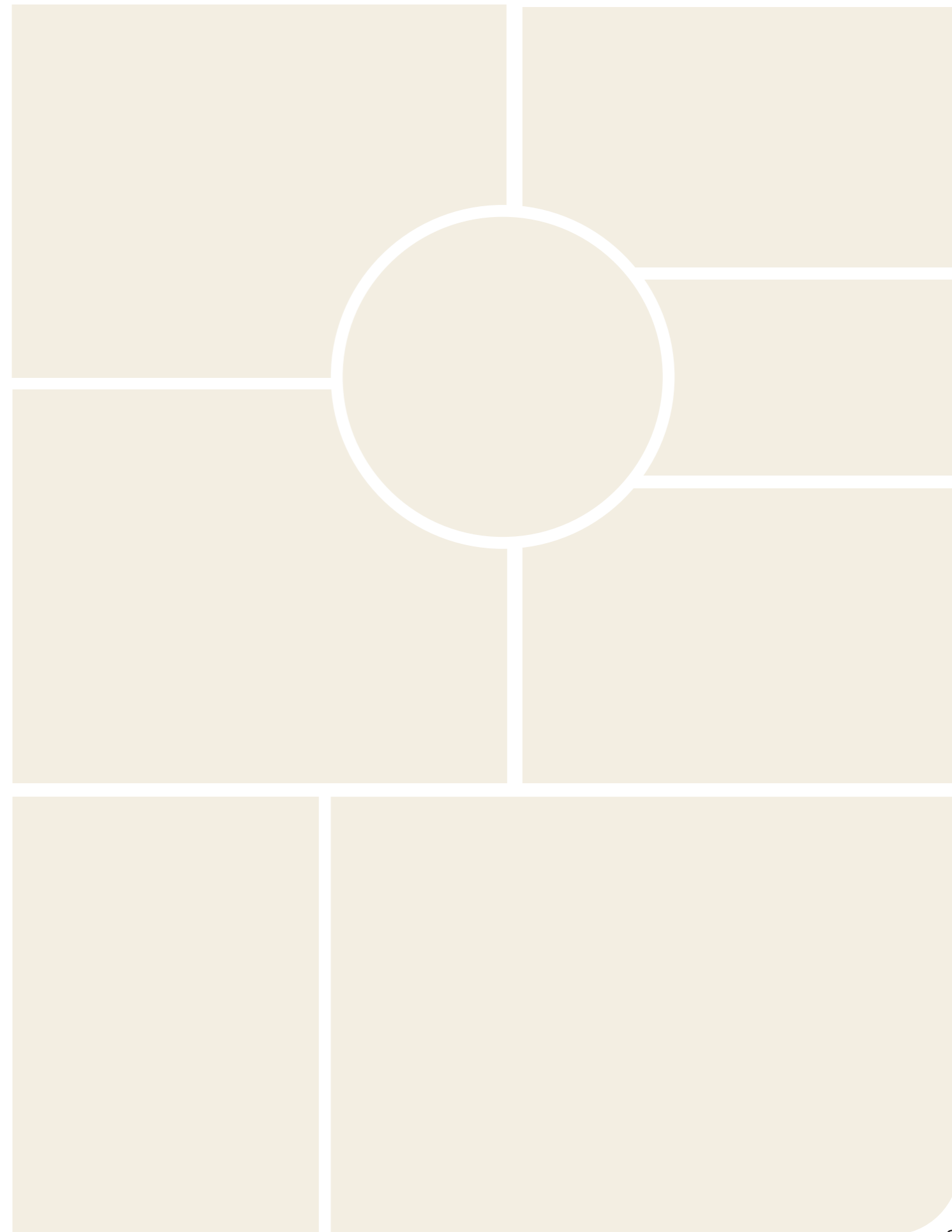



**BINNEN
KIJKEN**

in Leiden

Gouden touch

Gebalanceerde stijl

Luxe & warmte

**Multifunctionele
kook- & leefruimte**

een op elkaar afgestemd geheel is het geworden, volgens de bewoonster van deze mooie keuken. Dat is zichtbaar in alle details: van kleur- en materiaal combinaties tot aan de accessoires. Alles klopt. De nis in de keuken was een grote wens van de bewoonster van dit appartement. Niet alleen doorbreekt het daardoor het lijnenspel in de keuken, maar het geeft ook meer sfeer door de nis van accessoires te voorzien.





Door de muren licht te houden, ontstaat een mooi geheel en is het niet te donker in de keuken.



Een keuken met een gouden randje. Gedurfd en met lef gekozen. De goudkleurige kraan past mooi met de goudkleurige spoelbak. Verder heeft de bewoonster van dit Leidse appartement de gouden kleur laten terugkomen in verschillende interieurelementen. Denk aan de goudkleurige bank in de woonkamer, die grenst aan de keukenruimte.

Donkere kleuren voeren de boventoon in deze keuken. Dat is niet voor niks, want de bewoonster van dit fraaie appartement wilde een warme uitstraling in haar

keuken- en woonruimte. Dat is gelukt. Niet alleen koos zij voor donkerkleurige keukenfronten. Het werkblad is er helemaal op afgestemd. En juist door de muren licht te houden, ontstaat een mooi geheel en is het niet te donker in de keuken. Kwestie van durven en lef tonen!

De bewoonster heeft bewuste keuzes gemaakt. Zo heeft ze gekozen voor een extra grote Miele wijnklimaatkast met twee temperatuurzones zodat haar favoriete wijn altijd op de juiste temperatuur is. Wij zeggen: proost!

Kleinere inhoud warmt sneller op

Kies je voor een compacte oven (nis 45 cm) met of zonder magnetron- en/of stoomfunctie, dan bespaar je energie. De compacte uitvoeringen bereiken veelal sneller de gewenste temperatuur. Daarbij zijn ze ook in aanschafwaarde voordeliger. Laat je informeren over de verschillende oplossingen die we je kunnen aandragen.



duurzaamheids tip

BINNEN
KIJKEN



1 Kunst zorgt voor een extra dynamiek in de ruimte. Dit kunstwerk 'Lobster Gold' van KunstKartel is niet voor niets door de bewoonster gekozen. De kleuren in dit kunstwerk komen terug in het hele interieur en de afgebeelde kreeft is een knipoog naar de kookkunsten van de bewoonster. Dit kunstwerk is onder andere verkrijgbaar via werkaandemuur.nl.

2 Deze keuken (van het merk Pronorm) is afgewerkt met verschillende **goudkleurige accenten**, zoals de greeplijst tussen het werkblad en de keukenfronten. Het geeft de keuken net even die extra stijlvolle uitstraling met een vleugje design.

3 Mooi servieswerk wordt door deze bewoonster fraai neergezet in de nis van de keuken. Het vormt een eyecatcher en is gewoon ook praktisch, want de accessoires worden dagelijks gebruikt. Denk aan mooie aardewerk koffiemokken van bijvoorbeeld het merk Madam Stoltz. Samen met het zwartkleurige, metalen kookboekenrekje vormt het een praktisch en mooi geheel in deze nis.

4 Goudaccenten zijn volop aanwezig in deze keuken en komen terug in het woongedeelte. **De gouden spoelbak** is een Lanesto Urban van het merk Dekker. Deze spoelbak is mooi gecombineerd met bijpassende kraan en zeppomp.

Recept van
Jadis Schreuder



Benodigheden

- Hoge maatbeker
- Staafmixer
- Citruspers
- Handrasp

Heerlijke avocado crème

Dit heb je nodig:

- 2 rijpe avocado's
- ½ - 1 biologische citroen
- 1 klein teentje knoflook
- ½ theelepel zout
- ½ theelepel grove zwarte peper

Zo maak je de avocado crème

Schil de avocado's, snijd ze in stukken en doe ze vervolgens in de hoge maatbeker. Rasp de citroen en pers het sap eruit. Let er hierbij goed op dat er geen citroenpitjes in vallen! Doe het citroensap met de citroenrasp, knoflook, peper en zout opvolgend in de maatbeker bij de avocado.

Haal de staafmixer hier goed doorheen, net zolang tot je een boterzachte crème krijgt. Proef de crème en breng deze eventueel verder op smaak met extra peper en zout.

Het uitgebreide recept met deze heerlijke avocado crème is terug te vinden in het kookboek Jadis' Lemon Kitchen.

TIP:
de avocado crème
is heerlijk op een
stokbroodje of toast!



Slim koken

Vertel onze keukenadviseur jouw kookwensen, zodat je de beste keuzes kunt maken. Kies je voor een grootformaat oven in combinatie met magnetronfunctie? Of ga je toch voor die stoomoven?



Wijn op juiste temperatuur

Ben je een wijnliefhebber? Dan is een wijnklimaatkast onmisbaar in jouw keuken. Zo serveer je altijd de juiste temperatuur wijn aan familie, vrienden of gewoon aan jezelf. We hebben diverse modellen in het assortiment, dus we praten je er graag over bij.



Koude probleemoplosser

Een veel voorkomend probleem in keukens: een te kleine koel- of vrieskast. Siemens heeft de oplossing: de 70 cm brede koel-/vriescombinatie (type KB96NSDD0). In deze koel-/vrieskast heb je maar liefst 45% meer inhoud dan een normale koel-/vriescombinatie.

Duurzame keukenhulpjes

Afval scheiden is onderdeel geworden van ons huishouden. Daarom heb je ook daarvoor diverse keuzemogelijkheden om het je zo makkelijk mogelijk te maken. Niet alleen mooi om te zien, maar ook goed voor het milieu.



Mooi weggewerkt

Een vaatwasser, koel- en vrieskast zijn niet persé de mooiste keukenapparaten, maar wel onmisbaar. Wij maken het ontwerp van jouw nieuwe keuken zo dat deze apparaten mooi weggewerkt zijn in jouw nieuwe keuken.



Duurzaam & slim koken

De trend op kookgebied is een duurzame, slimme inductiekookplaat met geïntegreerde afzuigunit. Zo heb je geen afzuigkap meer boven je kookplaat hangen. Daarnaast geeft een dergelijke kookplaat een moderne uitstraling aan je keuken. Er zijn verschillende merken die deze inductiekookplaten in hun assortiment hebben. Onze keukenadviseur vertelt je er graag alles over.

**BINNEN
KIJKEN**

in Groningen

Symmetrie

Rustige sfeer

Warm design

Moderne uitstraling

De warme kleuren in combinatie met het gebruik van verschillende materialen geven deze keuken een krachtige uitstraling. Dekton werkbladen zijn van zeer hoge kwaliteit, kunnen ontzettend veel verduren en vormen daarmee misschien wel de stevigste werkbladen in ons assortiment. Ze zijn uv-, kras- en vlekbestendig. Daarnaast zijn de werkbladen ook slijtvast, waterdicht en buigvast. Dat laatste houdt in dat het blad tot wel 30 centimeter zonder ondersteuning kan overhangen. Hoewel Dekton ontzettend sterk is, is het niet onverwoestbaar. Pas daarom op met harde voorwerpen en chemicaliën.

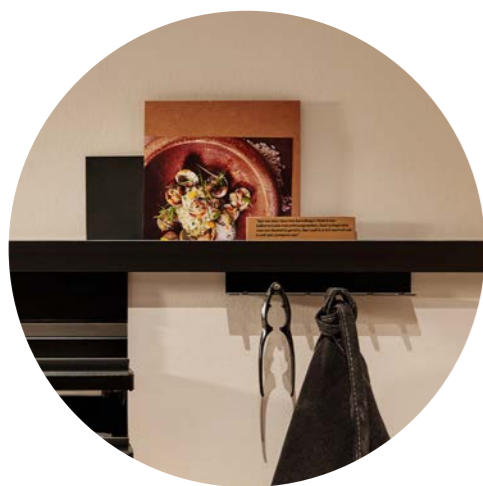



*De kracht van design & functioneel gebruiksgemak
in één lijnenspel!*



De wandkast is een ideale opberger voor onder andere servies- en glaswerk, bestek en kookboeken. Er zijn volop mogelijkheden om de wandkast helemaal naar wens in te richten. Denk daarbij bijvoorbeeld aan een opbergsysteem voor je pannen en andere toebehoren. In de Eigenhuis Keukens-showrooms ontdek je alle keuzemogelijkheden en laat je vooral adviseren op basis van jouw huishouden.

De set van oven, koffiemachine en combi-magnetron is niet alleen handig in dagelijks gebruik, maar het geeft deze keuken ook net even die extra uitstraling. De kracht van design en functioneel gebruiksgemak in één lijnenspel!

Kom deze keuken gerust bekijken in onze showroom in Groningen!

Kies voor een extra grote vaatwasser!

Afhankelijk van je keukenopstelling raden wij je aan om voor een hoog model vaatwasser (XL of XXL) te kiezen, zodat je de vaat efficiënter kan 'vullen'. Je benut de vaatwasser duurzaam en optimaal, omdat je minder energie en/of water verbruikt. Wij kopen ook de vaatwassers ruim in waardoor we je bovendien een scherpe prijs aanbieden. Een grote vaatwasser is dus niet alleen duurzaam, maar ook nog eens voordeliger voor je portemonnee!

duurzaamheids tip

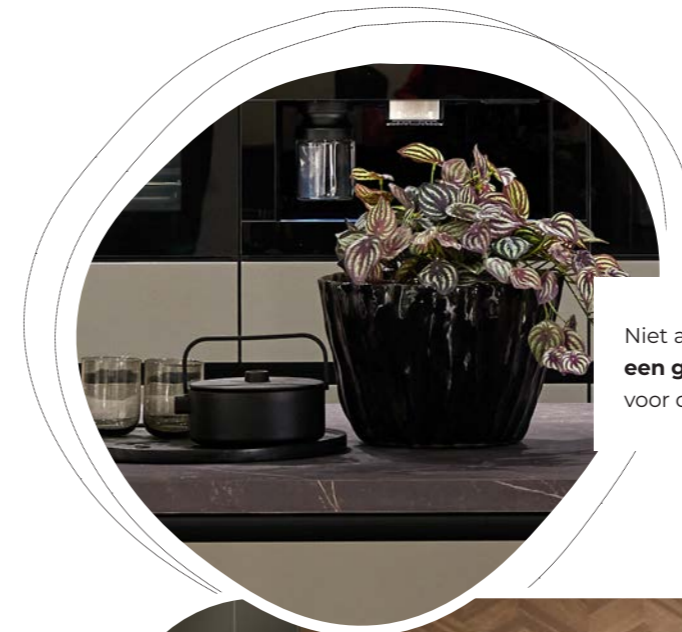

**BINNEN
KIJKEN**

Niet alleen een eyecatcher, maar ook gezond voor het binnenhuisklimaat: **een grote plant in een pot** passend bij de keukenstijl. Kies bijvoorbeeld voor de Tradescantia Zebrina.

Houtlook in de keuken is helemaal van deze tijd. Je ziet het veel terugkomen in bijvoorbeeld de achterwand van de keuken. In deze keuken is gekozen voor behang van Arte (Stone Rythm #67439) met visgraat houtlookstructuur.

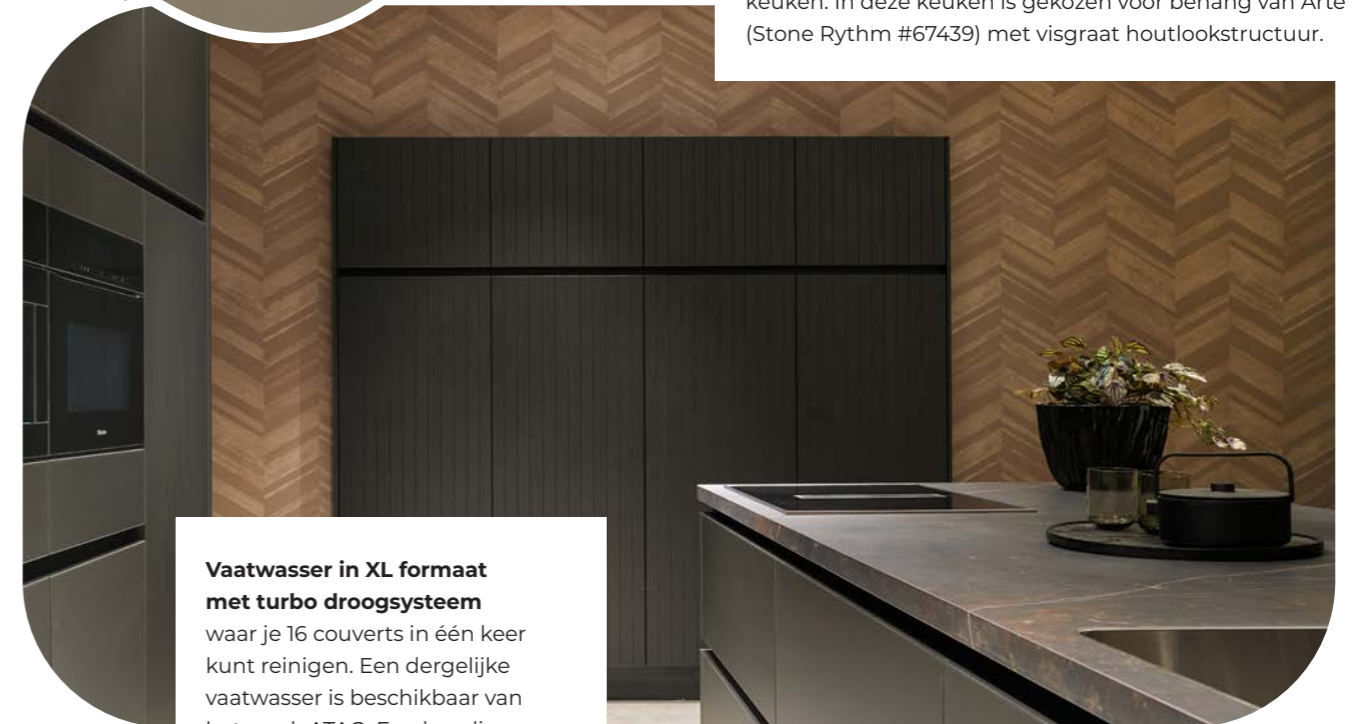

Vaatwasser in XL formaat met turbo droogstelsysteem

waar je 16 couverts in één keer kunt reinigen. Een dergelijke vaatwasser is beschikbaar van het merk ATAG. Een handig weetje: diverse vaatwassers zijn tegenwoordig ingericht met LED binnenverlichting voor extra gebruiksgemak! Ondanks de grootte van de vaatwasser kan deze mooi in één lijn worden gebouwd in de keuken.

Donkerkleurig servies kan niet ontbreken in deze keuken.

Een mooie, zwarte theepot op het werkblad bijvoorbeeld. De gietijzeren theepot van Serax INKU by Sergio Herman is niet alleen mooi om te zien, maar heeft een goede inhoud van 600 ml.



Gezond binnenklimaat ook in de keuken

Onbewust ontstaat binnenshuis nogal wat vervuiling in de lucht. Simpelweg omdat je in je woning leeft en misschien wel leert of werkt. Daarom is een gezond binnenklimaat erg belangrijk. Dankzij een schoon binnenklimaat kan je je beter concentreren, ben je alerter, voel je je frisser en verklein je de kans op luchtwegklachten en hart- en vaatziekten. Eigenhuis Keukens onderschrijft het initiatief van een gezond binnenklimaat. Meer informatie erover vind je op www.gezondbinnen.nl. Wij willen hier een gepaste rol in vervullen door je een goed advies te geven op het gebied van een gezonde luchtkwaliteit.

Zorg voor een gezond binnenklimaat

Dat doe je door reiniging en ventilatie. Wij dragen er graag aan bij door in de keuken gebruik te maken van veilige materialen, zoals watergedragen lakken, CARB2-norm (formaldehyde) gecertificeerd plaatmateriaal. Maar wij gaan er verder in door je een gezonde keukenoplossing te bieden in de vorm van onder andere een Plasmafilter +/- E.S.D techniek. Dit speciale filter plaatsen wij in de afzuigkap. Het filter zorgt er vervolgens voor dat vervuilde lucht, vet, geur, fijnstof, bacteriën, pollen en zelfs virusdeeltjes uit jouw woning verdwijnen. Het plasmafilter zorgt dus voor een 'clean bubble' in jouw woning en is toepasbaar in nagenoeg elke afzuigkap.

Wil je meer weten over welke filteringen er allemaal mogelijk zijn? Vraag er gerust naar in één van onze Eigenhuis Keukens-showrooms.

Een "clean bubble" vrij van onder andere:

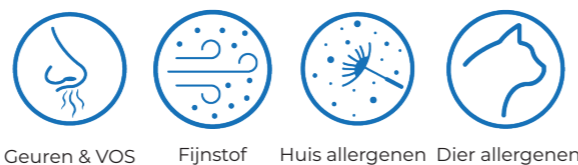

Bosch & Siemens CO2 neutraal!



B/S/H is één van onze grote leveranciers voor duurzame keukenapparatuur. Zij houden zich dag in, dag uit bezig met maatschappelijk verantwoord ondernemen volgens de 3 dimensies van duurzaamheid: milieuduurzaamheid, sociale duurzaamheid én economische duurzaamheid. Zij zijn vastberaden om hun ecologische voetdruk te verkleinen en zijn sinds 2020 reeds volledig CO2 neutraal! Met de Smart Home keukenapparatuur van Bosch en Siemens kunnen wij jou dan ook verzekeren van energie efficiënte keukenapparatuur met een zo laag mogelijk energieverbruik.

 **duurzaamheids tip**

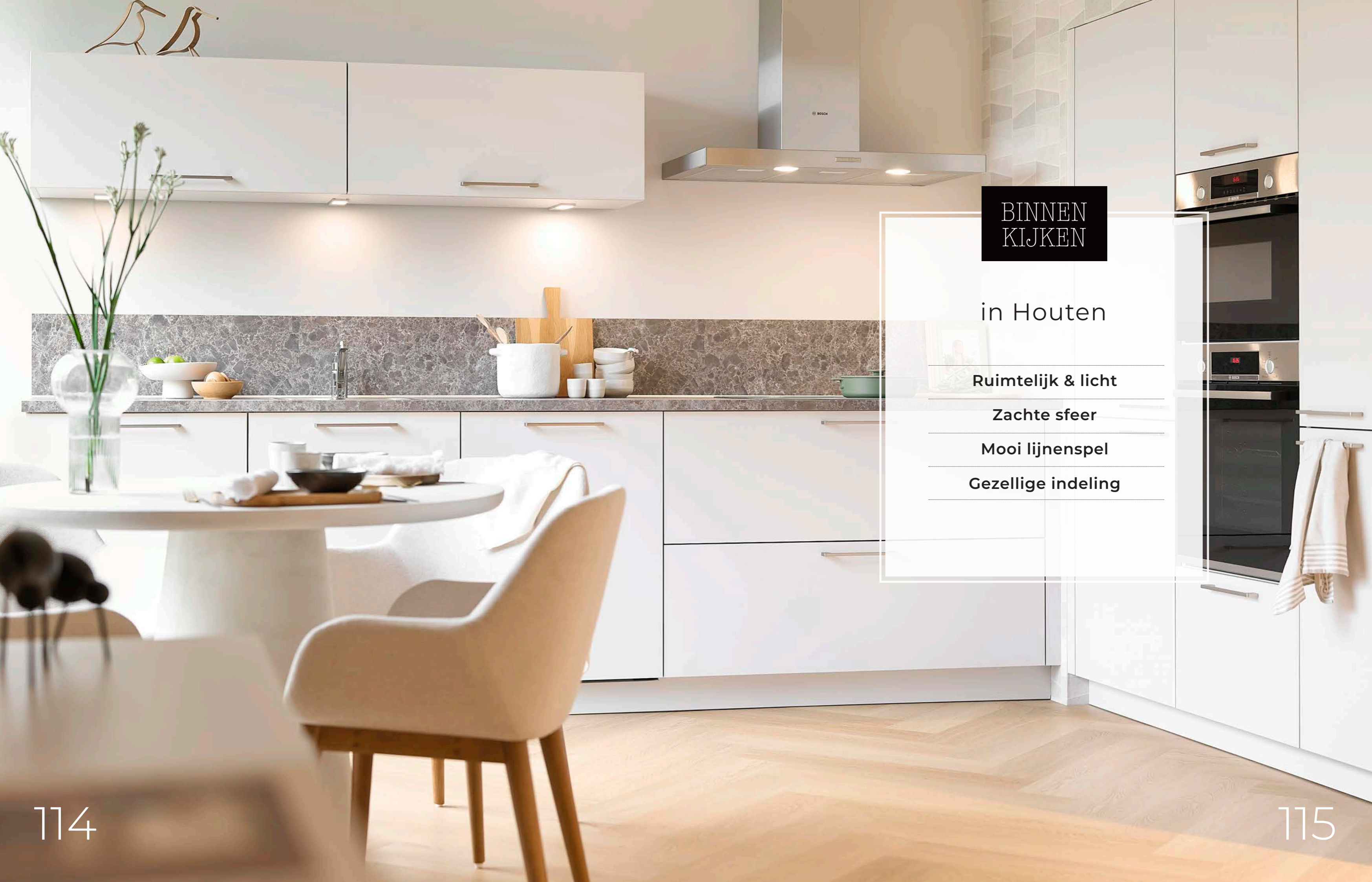

**BINNEN
KIJKEN**

in Houten

Ruimtelijk & licht

Zachte sfeer

Mooi lijnenspel

Gezellige indeling

Deze keuken heeft een mooie lichte kleurstelling en is live te zien in onze showroom in Houten. De bovenkasten zijn erg praktisch en handig. Ze zorgen voor net even dat extra opberggemak voor bijvoorbeeld glaswerk.





Er is één geheel ontstaan van rust en lichtheid.



Het werkblad in deze keuken loopt tegen de achterwand verder door. Dat vormt niet alleen één geheel in de keuken, maar is natuurlijk ook handig als spatrand tijdens gebruik van de kraan of koken.

Deze keuken is praktisch ingedeeld. Voor elk budget en woonoppervlakte heeft Eigenhuis Keukens passende en creatieve keukenoplossingen. Dus ook voor kleine

ruimten zijn slimme en praktische keukenindelingen mogelijk. Zo is in deze keukenruimte één geheel ontstaan van rust en lichtheid. De grote raampartij zorgt voor een mooie lichtinval en dus extra licht in de keuken. Verder draagt de kleurstelling van de eettafel en stoelen ook bij aan de lichtheid in deze keuken.

De eettafel en stoelen zijn te vinden bij Fonq.nl en het vloerkleed shop je bij Rugvista.

Ga je voor de laagste prijs of planten we beiden een boom?

We vinden het namelijk belangrijk om onze verantwoordelijkheid te nemen als het gaat om het gebruik van hout. Daarom willen we jou challengen om samen een boom te planten via het initiatief van Trees for All. Zo kunnen deze bomen weer de basis zijn voor jouw nieuwe keuken over zoveel jaar. Laat je informeren door één van onze keukenadviseurs.

duurzaamheids tip



Mooi servieswerk en bestek maakt eten een echt feestje. Kies zoveel mogelijk voor passend servies en bestek in de stijl van de keuken en het eetgedeelte. Deze 24-delige bestekset is van Cutipol Goa en verkrijgbaar bij onder andere Toff Design (toffdesign.nl).

Bespreek met de keukenadviseur meer dan alleen de keukenruimte. Zo hebben de bewoners van deze binnenkijker **een keukenkast als televisiemeubel** gekozen op aanraden van de keukenadviseur van Eigenhuis Keukens. Bespreek dus gerust al je wensen en ontdek wat er allemaal mogelijk is om jouw interieurstijl helemaal door te voeren.

BINNEN KIJKEN

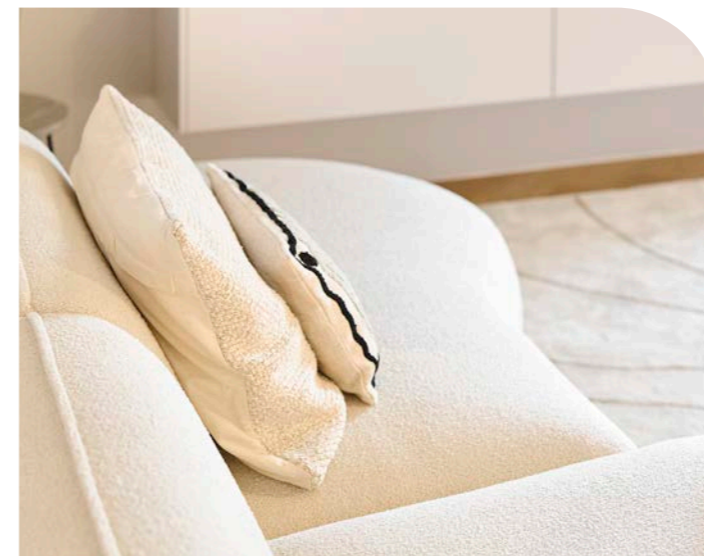

In de woning van deze binnenkijker is het woongedeelte dichtbij de keuken gesitueerd. De bewoners kozen daarom voor dezelfde kleurstelling. **De kussens op de bank** zijn hier een mooi voorbeeld van. Bij Zara Home (zarahome.com) heb je ruime keuze voor de perfecte kussens.



Ook op het gebied van greepjes is er genoeg keuze. Zo is in deze keuken gekozen voor **een RVS greep** op de fronten. Dat vormt een mooi geheel met de kleuren en materialen die in de keuken gebruikt zijn.



Van **aankoop**, tot **service**

Onze Eigenhuis Keukens-showrooms hebben een enorm oppervlakte van meer dan 8.000 m². Stap je bij één van de showrooms naar binnen, dan merk je meteen de vakkundigheid van de gastvrouw en onze keukenadviseurs. Wij hechten veel waarde aan persoonlijk contact. Daarom begeleiden wij jou in het hele proces naar jouw nieuwe keuken.

Jouw aankoop

Samen met onze keukenadviseur ga je aan de slag om jouw wensen, mogelijkheden en keukenoplossingen op papier te zetten. Vervolgens krijg je een transparante offerte mét 3D-impressie. Kiezen voor Eigenhuis Keukens geeft je vertrouwen, garantie en de juiste nazorg.

Onze montage

Na de aankoop van jouw nieuwe keuken ontzorgen wij je verder door de planning en technische zaken met je af te stemmen. Onze eigen monteurs komen de keukens monteren en geven je een toelichting zodat je meteen kan genieten van jouw nieuwe keuken.

Onze service

Ook na de montage van de keuken staat Eigenhuis Keukens graag voor je klaar. Heb je vragen? Ben je nog iets vergeten? Onze eigen serviceafdeling helpt je graag verder. Bel ons gerust via (085) 066 32 00 of mail naar service@eigenhuiskeukens.nl.

Wij denken aan gezond leven!

Dat doen wij door verantwoorde, milieuvriendelijke en duurzame keuzes te maken op verschillende gebieden. Niet voor niets zijn wij FSC®, PEFC en CBW-gecertificeerd. Daarnaast krijg je onze 100% tevredenheidsgarantie op de keukenonderdelen, zoals kasten, keukenapparatuur en werkbladen. Dat geeft je garanties, zekerheid en vertrouwen voor een kwalitatief hoogwaardige en duurzame aankoop van jouw nieuwe keuken. Vraag onze keukenadviseur ernaar!

Kortom, van oriëntatie tot nazorg staat Eigenhuis Keukens graag voor je klaar!

Volg ons!

Leuk: scan de verschillende QR codes om ons te volgen én nog meer inspiratie op te doen.



FACEBOOK



INSTAGRAM



PINTEREST



Duurzaam betekent ook minder snel vervangen van artikelen!



In een wereld waarin gemak en snelheid soms voorrang krijgen op duurzaamheid is het belangrijk om stil te staan bij de impact van keuzes. Het verschil tussen kiezen voor duurzaamheid en toegeven aan de wegwerpmentaliteit ligt vaak in de kwaliteit van de producten die we kopen. Kwaliteitsproducten zijn ontworpen om lang mee te gaan, met aandacht voor vakmanschap, materialen en duurzame productieprocessen. Eigenhuis Keukens biedt een assortiment wat hierop aansluit waardoor ze een waardevolle investering zijn voor zowel jou als de planeet. Laat je informeren door één van onze keukenadviseurs over de verschillende oplossingen die wij je kunnen aandragen.

 **duurzaamheids tip**



Zien we je
binnenkort? Leuk!
Verderop vind je
de adres van onze
Eigenhuis Keukens-
showroom.

Kies een koelkast met nul graden zones!

Met deze nul graden zones in je koelkast heb je de mogelijkheid om de luchtvochtigheid in te stellen. Daarmee verleng je de houdbaarheid aanzienlijk van verse producten. Hierdoor hoef je minder vaak naar de (super)markt of speciaalzaak en dat levert je meer vrije tijd op. En je bespaart mogelijk brandstofverbruik.

Verse producten komen je gezondheid ten goede en kent in de regel minder afval qua verpakking. Dat is natuurlijk beter voor het milieu en het levert je zelfs een financiële besparing op als je per lediging van de afvalcontainer betaalt. Laat je informeren door één van onze keukenadviseurs over de verschillende oplossingen in jouw nieuwe keuken.

duur
zaam
heids
tip



Jouw voordelen van Eigenhuis Keukens

1. Totaal showroomoppervlakte van meer dan 8.000 m². Showrooms met ruime keuze, boordevol inspiratie, veel verschillende keukenopstellingen en een keuzeplein met materialen, kleuren en oplossingen. Voor elk budget en interieurstijl hebben wij een passende keuken in het assortiment.
2. Persoonlijk contact van oriëntatie tot service na aankoop van jouw nieuwe keuken.
3. Wij hebben ruim 25 jaar vakkennis en ervaring in de Nederlandse keukenmarkt. Wij ontzorgen je, geven je een heldere, betrouwbare prijsstelling en maken heldere en duidelijke afspraken rondom de aankoop, levering en nazorg van jouw nieuwe keuken.
4. Wij hebben onze eigen vakkundige mensen in dienst. Van keukenadviseur tot projectcoördinator en van monteurs tot servicemedewerkers.
5. Je krijgt op jouw keuken de 100% tevredenheidsgarantie en je hoeft geen aanbetaling te doen.
6. Wij hechten veel waarde aan een duurzame wereld. Daarom werken wij vanuit verschillende duurzame- en milieuvriendelijke certificeringen. Ook onze leveranciers werken volgens strikte duurzaamheids- en milieuvriendelijke principes.

Al meer dan 120.500 mensen zijn je voorgegaan!

LEUK JE TE ONTMOETEN!

Ben je volop geïnspireerd geraakt door ons Inspiratiemagazine? Fijn!
Dan ontmoeten wij je vervolgens graag in onze showroom in Groningen.
Hét startpunt van jouw nieuwe keuken! Wij helpen je graag verder door
maatwerk te leveren: van oriëntatie tot service.



Eigenhuis Keukens Groningen

Grondzijk 9
9731 DG Groningen
Telefoonnummer: 050 207 63 80
E-mail: [groningen@eigenhuiskeukens.nl](mailto: groningen@eigenhuiskeukens.nl)



plezierig wonen

& gezond leven



www.eigenhuiskeukens.nl

■ **EIGENHUIS KEUKENS**



Heb je dit Inspiratiemagazine helemaal doorgebladerd en ben je klaar om het door te geven? Breng het dan terug naar één van onze Eigenhuis Keukens-showrooms. Zo helpen we samen het milieu door hergebruik te stimuleren!